

CASEMET

Koteloluettelo

CASEMET Cubo



Casemet palveluksessasi

Casemet on kotelointialan ammattilainen. Tuotevalikoimaamme kuuluvat vaativiin olosuhteisiin suunnitellut teräskotelot sekä lisätarvikkeet. Vakiokoteloiden lisäksi tarjoamme asiakkaillemme vakiokoteloihin pohjautuvia kustomoituja kotelointiratkaisuja sekä asiakkaan tuotekehitysprojekteihin pohjautuvia täysin asiakaskohtaisesti räätälöityjä kotelointiratkaisuja. Osana palvelutarjontaamme ovat myös koteloiden kalustus sekä kolmannen osapuolen komponenttien hankinta.

Olemme luotettava ja joustava yhteistyökumppani, ja meillä on vankka kokemus erilaisista kotelointiratkaisuista. Vahvuksiimme kuuluvat hyvä tuntemus eri valmistusmateriaaleista sekä innovatiivinen suunnitteluosasto.

Sertifiikatit ja standardit

Tuotantotilamme ovat nykyaikaiset. Tehtaillemme on myönnetty seuraavat sertifiikatit:

- ISO 9001:2015-laatu järjestelmäsertifikaatti
- ISO 14001:2015-ympäristöjärjestelmäsertifikaatti

Olemme ylpeitä tuotteistamme. Kehitämme ja testaamme niitä sopimaan laajasti eri käyttötarkoituksiin ja kestävämmän äärimmäisiäkkin olosuhteita. Kotelosarjoillemme Cubo E, EO ja F on myönnetty seuraava sertifikaatti EN 62208:2011. Lisäksi Cubo E- ja F-kotelosarjoille on myönnetty DNV-GL- ja UL 508A Industrial Control Panels-sertifikaatti.

Lisätietoja

Lisätietoja saat verkkosivustoltamme osoitteesta www.casemet.fi tai ottamalla yhteyttä myyntihenkilöstöömme.

Tutustu Internet-sivuihimme www.casemet.fi

Sivuilta löydät mm.:

- Uusimmat tuoteutiset
- Tuotetiedot
- Asiakasreferenssit
- Esitteet ja lehtiset
- Myyntihenkilöstöemme yhteyshiedot



Toimipisteemme:

Insinöörinkatu 1,
50100 Mikkeli

Työkeskuksenkatu 4,
50170 Mikkeli



Casemet palveluksessasi	2
Kotelon valinta	4
Kotelointiluokat ja iskunkesto.....	6
Tekniset tiedot	9
Casemet Cubo -kotelot tarkemmin.....	10
CUSTOMIZED Asiakaskohtaiset kotelointiratkaisut.....	12

TERÄSKOTELOT

Casemet Cubo E -seinäkaapit, IP 66

Koot 200 x 300 x 150 – 1000 x 1200 x 300 mm sileät sivut tai laippa-aukot	14
--	----

Casemet Cubo EO -seinäkaapit, IP 66

Koot 190 x 240 x 138 – 480 x 960 x 248 mm laippa-aihiot	28
--	----

Casemet Cubo F -riviliitinkotelot, IP 66

Koot 150 x 150 x 80 – 800 x 400 x 120 mm sileät sivut tai laippa-aukot, joissakin malleissa polykarbonaatti-ikkuna	36
---	----

Yleiset kotelotarvikkeet	48
--------------------------------	----

Kotelon valinta

Koteloita valittaessa on tunnettava siihen asennettavien laitteiden toimintaperiaatteet sekä kotelon sijoituspaikka. Näiden tietojen avulla voidaan määrittää tarvittavat kotelon ominaisuudet oikein. Kotelon valinnassa huomioitavia seikkoja ovat mm:

- materiaali
- mitat
- kotelointiluokka ja iskunkesto
- paloluokitus
- sertifikaatit
- erityisolosuhteet.



Materiaali

Casemet Cubo -sarjaamme kuuluvat teräksestä (polyesterimaalattu- sekä ruostumaton teräs, AISI304 tai haponkestävä teräs AISI316). Käytämme korkealuokkaisia maailman johtavien materiaalitoyttäjien materiaaleja. Oikeat materiaalit varmistavat asennet-

tujen laitteiden sekä käyttäjien turvallisuuden ja vähentävät merkittävästi laitteiden toimintahäiriöistä aiheutuvia tarpeettomia kustannuksia. Kotelon huoltotarve on sidoksissa käytettyyn materiaaliin.

Teräs

Teräskoteloilla on korkea iskunkesto ja kotelointiluokka. Kotelot on helppo valmistaa asiakaskohtaisin mitoin. Vakiokoteloidemme materiaalinpaksuus on 1,25–1,5 mm.

Materiaalista valmistettujen koteloidemme pintakarheus on Ra 0,20...0,35 µm. Kyseiset kotelot ovat saatavilla ainoastaan pyynnöstä.

Ruostumaton teräs, AISI304

Ruostumaton AISI304 -teräs soveltuu ulkokäyttöön (sadesuojaa suositellaan), sillä sen korroosion- sekä UV-säteilykestävyys ovat ensiluokkaisia. Materiaali soveltuu vaativiin teollisuusympäristöihin, kuten esimerkiksi elintarviketeollisuuteen. Lisäksi ruostumaton teräs on erittäin käytännöllinen materiaali, sillä se ei tarvitse juurikaan huoltoa. Sen kustomointi on kuitenkin vaikeampaa kuin maalatun teräksen. Ruostumattomasta AISI304 -teräksestä valmistettujen koteloidemme pintakarheus on Ra 0,20...0,35 µm.

Polyesterimaalattu teräs

Polyesterimaalattujen teräskoteloidemme perusväri on harmaa (RAL 7035). Pinnon paksuus on 80–120 µm eikä se sisällä TGIC:tä (triglysidyyliisoyanuraatti).

Polyesterimaalattujen Casemet Cubo -kotelot käyvät läpi seuraavat prosessit:

- esikäsitteily
- huuhtelu
- kuivaus
- polyesterijauhemaalauksen

Koska asiakkaan toivotat leikkaukset tehdään ennen pintakäsittelyä ja maalausta, korroosiokestävyys on erinomainen myös leikkauskohdissa.

Haponkestävä teräs, AISI316

Haponkestävä teräs, AISI316 -terästä käytetään olosuhteissa, joissa vaaditaan äärimmäistä korroosiokestoa tai joissa ei suositella käytettäväksi tavallista ruostumatonta terästä, kuten off-shore -teollisuudessa. Kyseessä on erikoisvalmistettu materiaali, joka on tästä johtuen kalliimpaa kuin AISI304.

Materiaalien vertailu

	Polykarbonaatti	ABS	GRP	Alumiini	Ruostumaton teräs, AISI304	Haponkestävä teräs, AISI316	Maalattu teräs
Ulkokäyttö	****	*	*****	****	*****	*****	****
Sisäkäyttö	*****	*****	*****	*****	*****	*****	*****
Kustannukset	****	*****	**	***	*	*	**
Kevyt paino	*****	*****	**	*	*	*	*
Suuri jäykkyys	***	**	****	****	*****	*****	*****
Iskunkesto	****	**	****	****	*****	*****	*****
UV-säteilyn sietokyky	****	*	****	*****	*****	*****	*****
Käyttölämpötila-alue	****	**	****	****	****	****	****
Työstön helppous	*****	*****	*	*	*	*	**
Sähköeristysominaisuudet	*****	*****	****	N/A	N/A	N/A	N/A
Paloluokitus	****	*	**	****	*****	*****	*****
Liuottimien sietokyky	*	*	*****	*****	*****	*****	*
Bensiinin sietokyky	***	*	*****	*****	*****	*****	*
Hydrauliöljyn sietokyky	*****	*****	*****	*****	*****	*****	**
Alkoholien sietokyky	****	***	****	*****	*****	*****	**
Alkaliinien sietokyky	**	*****	****	*	*****	*****	*
Happojen sietokyky	***	**	***	*	****	*****	*

ABS = akryylinitriilibutadieenistyreeni
GRP = Lasikuituvahvisteinen polyesteri

Erinomainen *****
Hyvä *** ja ****
Kohtuullinen **
Heikko *
N/A Tieto ei ole saatavilla



Mitat

Laitteiston minimi- ja/tai maksimitat määrittävät käytettävän kotelon koon. Ota kokoa valitessasi huomioon, onko todennäköistä, että laitteistoon lisätään myöhemmin komponentteja ja jos näin on, riittääkö kotelon koko myös lisäysten jälkeen.

Vakiokoteloistamme on saatavilla useita kokoja. Lisäksi voimme luoda asiakkaan toivomien mittojen mukaisia ratkaisuja. Teräskoteloiden valmistus asiakaskohtaisiin mittoihin on edullista myös pienissä erissä.

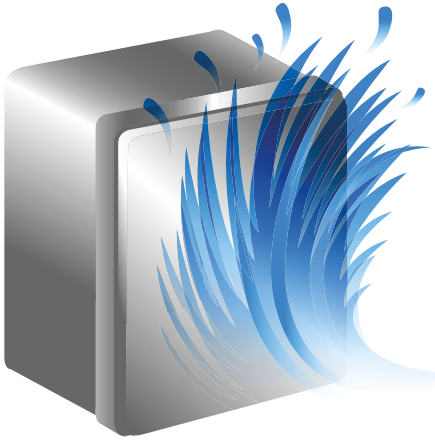

Sähkölaitteiden kotelointiluokat

Kotelointiluokka on tärkeä koteloihin liittyvä määre. Se määrittää kalustamattomalle kotelolle, ja se on koko ajan pyrittävä pitämään samalla tasolla kotelon asennuksen ja kalustuksen yhteydessä. Tämä tarkoittaa, että esimerkiksi holkkitiivisteiden IP-luokan tulee olla sama tai korkeampi kuin kotelon IP-luokan.

IP-luokka (Eurooppalainen standardi EN 60529)

IP-merkintä muodostuu kirjaimista IP sekä sitä seuraavista kahdesta numerosta ja valinnaisesta kirjaimesta. Merkinnän ensimmäinen numero kertoo kosketussuojauksen vieraita esineitä ja pölyä vastaan. Toinen numero puolestaan osoittaa vesitiiveyden.

Casemet Cubo -kotelot on suunniteltu vaativiin olosuhteisiin. Niiden IP-luokat ulottuvat IP 55-luokasta aina IP 66/67-luokkaan. Olemme myös valmistanee asiakaskohtaisia ratkaisuja IP 69K -luokituksella. Nämä sovellukset ovat pölytiivitä ja ne kestävät korkeapaine- ja höyrypuhdistusta.

IK-luokka (Eurooppalainen standardi EN 62262)

IK-luokka osoittaa koteloiden suojatason ulkoisia mekaanisia iskuja vastaan. Kestomuovi- ja teräskoteloidemme IK-luokat vaihtelevat IK 06-08 välillä. Lisätietoja löytyy sivulta 8.



Paloluokka

Paloluokka määrittää sen perusteella, kuinka helposti materiaali palaa tai syttyy aiheuttaen tulipalon. Kotelon paloluokkaa koskevat vaatimukset riippuvat siitä, mihin tarkoitukseen koteloä käytetään. Paloluokalla viitataan muiden materiaalien kuin metallin tai keramiikan kykyyn vastustaa syttymistä ja palamista.

Lisätietoja sivun 9 taulukossa.

Casemet Cubo -sarja	E	EO	F
Materiaali	AISI304, PPMS AISI316L	PPMS	AISI304, PPMS AISI316L
SGS Fimko EN 62208	X	X	X
SGS Fimko EN 60439			
UL	X		X
DNV-GL	X		X

MATERIAALI:

AISI304 = ruostumaton teräs

PPMS = polyesterimaalattu teräs,
galvanoitu teräs

AISI316L = haponkestävä teräs

SERTIFIKAATIT:

UL = Underwriters Laboratories, File # E488993 (Yhdysvallat)

DNV-GL = Luokitussäännöt: laivat, avomeriyksiköt
sekä nopeat ja kevyet alukset

Kotelointiluokat ja iskunkesto

IP-luokka, EN 60529

1. numero: Kosketussuojaus



2. numero: Suojaus nestemäisiltä aineilta



1. numero		2. numero	
0	Ei suojausta	0	Ei suojausta
1	Suojaus yli 50 mm kokoisilta esineistä	1	Suojaus pystysuoraan putoavilta vesipisaroilta
2	Suojaus yli 12 mm kokoisilta esineistä	2	Suojaus enintään 15° kulmassa putoavilta vesipisaroilta
3	Suojaus yli 2,5 mm kokoisilta esineistä	3	Suojaus enintään 60° kulmassa putoavilta vesipisaroilta
4	Suojaus yli 1 mm kokoisilta kiinteiltä esineistä	4	Suojaus kaikista suunnista roiskuvalta vedeltä
5	Suojaus pölyltä, rajoitettu sisäänpääsy sallittu	5	Suojaus kaikilta suunnilta matalalla paineella ruiskutettavalta vedeltä*
6	Täysin eristetty pölyltä	6	Suojaus paineriskuvedeltä*
		7	Suojaus lyhytaikaiselta upotukselta veden alle 15 cm ja 1 m välisellä alueella
		8	Suojaus pitkäaikaiselta upotukselta paineenalaisen veden alle

*Vähäinen sisäänpääsy sallittu

IK-luokka, EN 62262

Suoja ulkoisia mekaanisia iskuja vastaan



IK-luokka	Iskuenergia (joule)
01-05	<1
06	1
07	2
08	5
09	10
10	20

Tekniset tiedot

Kotelosarja	Cubo E			Cubo EO	Cubo F		
Materiaali	AlSi304	AlSi316L	PPMS	PPMS	AlSi304	AlSi316L	PPMS
Aihiovaihtoehdot	Sileät sivut	Sileät sivut	Laippa-aukot	Laippa-aihiot	Sileät sivut	Sileät sivut	Sileät sivut, laippa-aukot
Minimikoko (mm)	200 x 300 x 150			190 x 240 x 138	150 x 150 x 80		
Maksimikoko (mm)	1000 x 1200 x 300			480 x 960 x 248	800 x 400 x 120		
Kotelointiluokka	IP 66 ¹⁾			IP 66	IP 66		
Iskunkesto	IK 09 (-25 °C...+35 °C)			IK 09 (-25 °C...+35 °C)	IK 09 (-25 °C...+35 °C)		
Ympäristöluokitus (UL)	4, 4X, 12, 13 ²⁾			N/A	4, 4X, 12, 13 ³⁾		
Jatkuva käyttölämpötila	-40°C ... +80°C			-40°C ... +80°C	-40°C ... +80°C		
Paloluokka	N/A			N/A	N/A		

MATERIAALI:

AlSi304 = ruostumaton teräs

AlSi316L = haponkestävä teräs

PPMS = polyesterimaalattu teräs,
galvanoitu teräs

N/A = tieto ei ole saatavilla

¹⁾ Kaksiovisena IP 55

²⁾ EFEP-, ESSP-, EASP- kotelot

³⁾ FFUP-, FSUP-, FAUP-kotelot

Nema-luokat

National Electrical Manufacturers Association (NEMA)

NEMA on elektronia tuotteita valmistavien kaupallinen järjestö Yhdysvalloissa. UL (Underwriters Laboratories) käyttää NEMA:n määrittelemiä standardeja ja testausmenetelmiä testatessaan kotelointia ja myöntäessään kotelointiluokituksia UL-sertifikaatin.

Nema-luokka	Kuvaus
NEMA1	Käyttäminen sisätiloissa. Suojaa rajoitetun määrän verran putoavalta liialta.
NEMA12	Käyttö sisätiloissa. Suojaa pyörivältä ja tippuvalta pölyltä sekä ei-syövyttäviltä tippuvalta nesteiltä.
NEMA13	Käyttö sisätiloissa. Suojaa pölyltä, ruiskuvedeltä ja öljyltä sekä ei-syövyttäviltä jäähditysneesteiltä.
NEMA3R	Käyttö ulkotiloissa. Suojaa tippuvalta pölyltä, sadevedeltä, lumelta ja räntäsateelta. Lisäksi suojaa kotelon pintaan muodostuvan ulkopuolisen jään aiheuttamilta vaurioilta.
NEMA4	Käyttö sisä- tai ulkotiloissa. Suojaa pölyltä ja vesisateelta tuulen puhaltamana. Suojaa myös roiske- ja suihkutusvedeltä ja kotelon pintaan muodostuvan ulkopuolisen jään aiheuttamilta vaurioilta.
NEMA4X	Käyttö sisä- tai ulkotiloissa. Suojaa korroosiolta, tuulen puhaltamalta pölyltä ja vesisateelta. Suojaa myös roiske- ja suihkutusvedeltä ja kotelon pintaan muodostuvan ulkopuolisen jään aiheuttamilta vaurioilta.

Casemet Cubo -kotelot tarkemmin



Kansi

Teräksisiä vakiomallisia Casemet Cubo F -riviliitin-koteloita on saatavana myös polykarbonaatti-ikkunalla varustettuina.



Tiiviste

Käytämme teräskoteloissamme ruiskutettuja, saumattomia polyuretaanitiivisteitä, jotka takaavat korkean suojausluokan. Vaihtoehtoinen tiivistemateriaali on silikoni.

Eri tiivistemateriaalien käyttölämpötilat alla:

- **Polyuretaani** -40 – +80 °C
- **Neopreeni** -40 – +100 °C
- **Silikoni** -50 – +150 °C



Asennuslevyt

Asennuslevymme on valmistettu galvanoidusta teräksestä. Levyjen paksuus on 1,5–3,0 mm riippuen levyn koosta.

Pyynnöstä valmistamme asennuslevyt asiakkaan toivomasta materiaalista, kuten ruostumattomasta teräksestä tai sähköä johtamattomasta materiaa-

lista. Kustomoimme asennuslevyt tarvittaessa asiakaskohtaisin aukotuksin.

Teräksestä valmistetut Casemet Cubo E- ja EO -seinäkaapit on varustettu vakiona asennuslevyillä.



Saranat

Casemet Cubo -vakiokotelovalikoimaamme kuuluu myös saranoilla varustettuja teräseinäkaappeja. Casemet Cubo E -seinäkaappien saranat voi vaihtaa helposti puolelta toiselle – jopa viimeisenä toimenpiteenä asennuspaikalla.

Kaikki kotelomme voidaan pyynnöstä varustaa saranoilla. Saranat kuuluvat lisätarvikevalikoimaamme.



Lukitus ja sinetöinti

Teräksestä valmistetuissa Casemet Cubo E- ja EO -seinäkaapeissa on vakiona lukot. Tarjolla on useita erilaisia lukkovaihtoehtoja.

Tuotepakkausten sisältö

Casemet Cubo -sarja	E	EO	F
Kotelon alaosa	X	X	X
Kansi/ovi	X	X	X
Kansiruuvit			X
Peitetulpat			X ²
Asennusruuvit	X	X	X
Asennuslevy vaadituilla muttereilla	X	X	
Peitelevy(t) laippa-auko(t)ille, muttereineen ja pultteineen	X ^{**}		X ^{**}
Korotuskehys ruuveineen			
Maadoitustarvikkeet	X	X	X
Lukko ja avain	X	X ^{***}	

2 Asennusreikien (ja saranan reikien) peitetulpat

** Vain laippa-aukolliset mallit

*** Neljäosoinen kääntyvä lukkosalpa, ei avainta

**** Riippuu valitusta versiosta

Asiakaskohtaiset kotelointiratkaisut

Olemme vaativiin olosuhteisiin soveltuvien asiakaskohtaisten kotelointiratkaisujen ammattilainen. Asiakaskohtainen kotelointiratkaisutarjontamme voidaan jakaa vakiotuotteisiin pohjautuviin kustomoituihin kotelointiratkaisuihin sekä asiakkaan tuoteprojekteihin perustuviin täysin asiakaskohtaisesti räätälöityihin kotelointiratkaisuihin.

Kustomointipalvelut



- Työstöt, kuten leikkaus, poraus ja kierteistys asiakkaan piirustusten mukaisesti



- Painatus

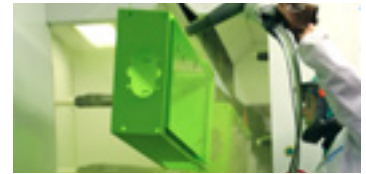

- Väripalvelut



- Mekaaninen kokoonpano



- Asiakaskohtaiset koot

Integrointipalvelut



- Mekaaninen kokoonpano



- Elektromekaaninen kokoonpano



- Laitteistojen ja ohjelmistojen integroinnit



- Koestus, myös ympäristö- ja toiminnallisuustestaukset



- Kolmannen osapuolen komponenttien hankinta



- Logistiikka ja laadunvarmistus

Mitä me voimme tarjota

Meillä on vuosien kokemus eri aloille suunnatuista erilaisista kotelointiratkaisuista. Lisäksi meillä on erittäin ammattitaitoinen henkilöstö, innovatiivinen suunnittelu-osasto sekä vankka tuntemus eri raaka-aineista.

Olemme erikoistuneet vaativiin olosuhteisiin tarkoitettuihin kotelointiratkaisuihin, joilta vaaditaan korkeaa kotelointiluokkaa. Erityistiiviste- ja kotelomateriaaleja on saatavilla pyynnöstä. Nykyaikaiset tuotantotilamme on varustettu uusinta teknologiaa edustavin robotein ja laserleikkauskeskuksineen. Uusin 2D-kuitulaser on juuri otettu käyttöön tehtaallamme.

Käytämme teräskoteloitten taivuttamiseen ja hitsaamiseen täysautomaattisia robottisoluja. Taivutussolu mahdollistaa joustavan mitoituksen ilman työkalujen vaihtoa. Laserleikkaustekniikkamme ansiosta vapaasti suunnitellut muodot ja päämitat ovat mahdollisia ilman asetusaikoja. Metallikoteloitten aukotukset tehdään ennen koteloitten maalausta korroosion välttämiseksi leikkausalueilla.

Vahvuuksiamme asiakaskohtaisten kotelointiratkaisujen tuottajana:

- Kokenut suunnitteluosasto
- Asiantunteva ja innovatiivinen henkilöstö
- Useiden eri materiaalien hyvä tuntemus
- Laaja valikoima korkealaatuisia komponentteja
- Vapaat leikkausmuodot mahdollistavat laserleikkaustyökalut.



Casemetin uusi ja modernein 2D-kuitulaser

Salvagninin 4kW L3-kuitulaser on Casemetin uusi ja modernein koneinvestointi, joka mahdollistaa ohutlevy-leikkeiden erittäin nopean ja tehokkaan leikkaamisen ja niiden jatkojalostamisen. Laserin muita tärkeitä osakomponentteja ovat kuormaus- ja poistoasemat, laserjärjestelmän purkauslaite ja syöttöasema, saksipöydät, hihnakuljetin ja Minitower-varasto.

Manipuloitavat materiaalit:

- metallilevyt
- magneettiset ja ei-magneettiset pinnat
- paljaat, maalatut tai yksi pinta / molemmat pinnat muovikalvolla päällystetyt
- lävistetyt ja kohokuvioidut

Casemet Cubo E- seinäkaapit

IP 66, kaksiovisena IP 55

Koot 200 x 300 x 150 –
1000 x 1200 x 300 mm

- polyesterimaalattu teräs: sileät sivut ja laippa-aukolliset mallit
- ruostumaton teräs AISI304: sileät sivut
- haponkestävä teräs AISI316L: sileät sivut

Casemet Cubo E -seinäkaapit lyhyesti:

- Polyesterimaalatuissa koteloidissa on laippa-aukot, kun taas ruostumattomasta ja haponkestävästä teräksestä valmistetuissa koteloidissa sileät sivut
- Saatavilla 31 koossa
- Kotelon alaosassa on hitsatut M8-pultit asennuslevylle ja ovesa M6-pultit DIN-kiskoprofileille tai DIN-kiskoille
- Alaosan kahdella sivulla M6-pultit maadoitusta varten
- Ovi aukeaa 110 astetta
- Oven saranat voi helposti vaihtaa oikealta vasemmalle
- Asiakaskohtaiset koot helposti saatavilla myös pienissä erissä kilpailukykyisin hinnoin
- Polyesterimaalatuissa koteloidissa on seinäkiinnitysreiät. Ruostumattomasta ja haponkestävästä teräksestä valmistetuissa malleissa on vain porausmerkinnät.

Tuotepaketin sisältö:

- Kotelon alaosa ja ovi
- Peitelevy(t) laippa-auko(i)lle ja tarvittavat mutterit ja pultit (maalatut kotelot)
- Asennuslevy muttereineen
- M8-pultti, prikät ja mutteri asennuslevyn maadoitukseen
- Maadoitusmerkit
- DIN 3 -lukko ja yksi DIN 3 -avain
- Asennusreikien (maalatut kotelot) ja saranan reikien peitetulpat
- M6-pulttien mutterit ja prikät

Tuotteeseen saatavilla olevat kustomointipalvelut:

- Asiakaskohtainen mitoitus
- Työstö
- Väripalvelu
- Komponenttien kokoonpano

Lisätietoja kustomointipalveluistamme löytyy sivulta 12.



Vaatimustenmukaisuus

Teräskotelot:



Tekniset tiedot

Kotelointiluokka: IP 66, kaksiovisena IP 55

Iskunkesto: IK 09 (-25 °C... +35 °C)

Materiaali

Alaosa/ovi: Polyesterimaalattu teräs, ruostumaton teräs AISI304 tai haponkestävä teräs AISI316L

Tiiviste: PUR (polyuretaani)

Asennuslevy: Galvanoitu teräs

Lukot: Maalatuissa koteloidissa sinkkivalu kromipinnoitteella ja ruostumattomasta teräksestä valmistetuissa koteloidissa AISI 304- tai 316 -terästä

Saranat: Ruostumaton teräs

Aihiovaihtoehdot

Polyesterimaalatut kotelot: Laippa-aukot, sileät sivut

Haponkestävästä teräksestä valmistetut kotelot: Sileät sivut

Ruostumattomasta teräksestä valmistetut kotelot: Sileät sivut

Vakioväri

Polyesterimaalatut kotelot: Harmaa RAL7035

Materiaaleihin liittyvät tekniset tiedot löytyvät sivulta 5.



Ulkotilassa suosittelemme sadekaton käyttöä.



Kotelon pohjassa on hitsatut M8-pultit ja ovesa M6-pultit. Yhdellä sivulla on lisäksi maadoitukseen tarkoitettu M6-pultti.

© CASEMET 2017

Tuotetiedot löytyvät osoitteesta www.casemet.fi.

Casemet Cubo E -seinäkaapit, laippa-aukot, polyesterimaalattu teräs

Tuotekoodi	Kuvaus	Ulkomitat (mm)				Sisä- syvyys (mm)	Pakkaus- koko (kpl)	Snro
		Leveys	Korkeus	Syvyys	Alaosan syvyys			
EFEF203015A	1 x B-laippa-aukko	200	300	150	135	139	1	3440402
EFEF302015A	1 x C-laippa-aukko	300	200	150	135	139	1	3440404
EFEF303015A	1 x C-laippa-aukko	300	300	150	135	139	1	3440406
EFEF303020A	1 x C-laippa-aukko	300	300	200	185	189	1	3440408
EFEF304020A	1 x C-laippa-aukko	300	400	200	185	189	1	3440410
EFEF383820A	1 x C-laippa-aukko	380	380	200	185	189	1	3440601
EFEF386020A	1 x C-laippa-aukko	380	600	200	185	189	1	3440603
EFEF386030A	1 x C-laippa-aukko	380	600	500	285	289	1	3440605
EFEF403015A	1 x C-laippa-aukko	400	300	150	135	139	1	3440412
EFEF403020A	1 x C-laippa-aukko	400	300	200	185	189	1	3440414
EFEF404020A	1 x C-laippa-aukko	400	400	200	185	189	1	3440416
EFEF404030A	1 x C-laippa-aukko	400	400	300	285	289	1	3440418
EFEF405020A	1 x C-laippa-aukko	400	500	200	185	189	1	3440420
EFEF406020A	1 x C-laippa-aukko	400	600	200	185	189	1	3440422
EFEF406030A	1 x C-laippa-aukko	400	600	300	285	289	1	3440424
EFEF505020A	2 x C-laippa-aukko	500	500	200	185	189	1	3440426
EFEF505030A	2 x C-laippa-aukko	500	500	300	285	289	1	3440428
EFEF506030A	2 x C-laippa-aukko	500	600	300	285	289	1	3440430
EFEF604020A	2 x C-laippa-aukko	600	400	200	185	189	1	3440432
EFEF604030A	2 x C-laippa-aukko	600	400	300	285	289	1	3440434
EFEF606020A	2 x C-laippa-aukko	600	600	200	185	189	1	3440436
EFEF606030A	2 x C-laippa-aukko	600	600	300	285	289	1	3440438
EFEF608020A	2 x C-laippa-aukko	600	800	200	185	189	1	3440440
EFEF608030A	2 x C-laippa-aukko	600	800	300	285	289	1	3440442
EFEF6010030A	2 x C-laippa-aukko	600	1000	300	285	289	1	3440444
EFEF6012030A	2 x C-laippa-aukko	600	1200	300	285	289	1	3440446
EFEF767620A	3 x C-laippa-aukko	760	760	200	185	189	1	3440607
EFEF767630A	3 x C-laippa-aukko	760	760	300	285	289	1	3440609
EFEF806030A	3 x C-laippa-aukko	800	600	300	285	289	1	3440448
EFEF808020A	3 x C-laippa-aukko	800	800	200	185	189	1	3440450
EFEF808030A	3 x C-laippa-aukko	800	800	300	285	289	1	3440452
EFEF8010030A	3 x C-laippa-aukko	800	1000	300	285	289	1	3440454
EFEF8012030A	3 x C-laippa-aukko	800	1200	300	285	289	1	3440456
EFEF1008030A	4 x C-laippa-aukko	1000	800	300	285	289	1	3440458
EFEF10010030A	4 x C-laippa-aukko	1000	1000	300	285	289	1	3440460
EFEF10012030A	4 x C-laippa-aukko	1000	1200	300	285	289	1	3440462
EFEF808030DA	3 x C-laippa-aukko, kaksiovinen	800	800	300	285	289	1	3440464
EFEF8010030DA	3 x C-laippa-aukko, kaksiovinen	800	1000	300	285	289	1	3440466
EFEF10010030DA	4 x C-laippa-aukko, kaksiovinen	1000	1000	300	285	289	1	3440468
EFEF10012030DA	4 x C-laippa-aukko, kaksiovinen	1000	1200	300	285	289	1	3440470



EFEF203015A



EFEF6010030A



EFEF808030DA

Casemet Cubo E -seinäkaapit, sileät sivut, polyesterimaalattu teräs

Tuotekoodi	Kuvaus	Ulkomitat (mm)			Sisäsyvyys (mm)	Pakkaus- koko (kpl)
		Leveys	Korkeus	Syvyys		
EFEP203015A	Sileät sivut	200	300	150	139	1
EFEP302015A	Sileät sivut	300	200	150	139	1
EFEP303015A	Sileät sivut	300	300	150	139	1
EFEP303020A	Sileät sivut	300	300	200	189	1
EFEP304020A	Sileät sivut	300	400	200	189	1
EFEP383820A	Sileät sivut	380	380	200	189	1
EFEP386020A	Sileät sivut	380	600	200	189	1
EFEP386030A	Sileät sivut	380	600	300	289	1
EFEP403015A	Sileät sivut	400	300	150	139	1
EFEP403020A	Sileät sivut	400	300	200	189	1
EFEP404020A	Sileät sivut	400	400	200	189	1
EFEP404030A	Sileät sivut	400	400	300	289	1
EFEP405020A	Sileät sivut	400	500	200	189	1
EFEP406020A	Sileät sivut	400	600	200	189	1
EFEP406030A	Sileät sivut	400	600	300	289	1
EFEP505020A	Sileät sivut	500	500	200	189	1
EFEP505030A	Sileät sivut	500	500	300	289	1
EFEP506030A	Sileät sivut	500	600	300	289	1
EFEP604020A	Sileät sivut	600	400	200	189	1
EFEP604030A	Sileät sivut	600	400	300	289	1
EFEP606020A	Sileät sivut	600	600	200	189	1
EFEP606030A	Sileät sivut	600	600	300	289	1
EFEP608020A	Sileät sivut	600	800	200	189	1
EFEP608030A	Sileät sivut	600	800	300	289	1

EFEP-sarja jatkuu seuraavalla sivulla »

Casemet Cubo E -seinäkaapit

Tuotekoodi	Kuvaus	Ulkomitat (mm)			Sisäsyvyys (mm)	Pakkausko (kpl)
		Leveys	Korkeus	Syvyys		
EFEP6010030A	Sileät sivut	600	1000	300	289	1
EFEP6012030A	Sileät sivut	600	1200	300	289	1
EFEP767620A	Sileät sivut	760	760	200	189	1
EFEP767630A	Sileät sivut	760	760	300	289	1
EFEP806030A	Sileät sivut	800	600	300	289	1
EFEP808020A	Sileät sivut	800	800	200	189	1
EFEP808030A	Sileät sivut	800	800	300	289	1
EFEP8010030A	Sileät sivut	800	1000	300	289	1
EFEP8012030A	Sileät sivut	800	1200	300	289	1
EFEP1008030A	Sileät sivut	1000	800	300	289	1
EFEP10010030A	Sileät sivut	1000	1000	300	289	1
EFEP10012030A	Sileät sivut	1000	1200	300	289	1
EFEP808030DA	Sileät sivut	800	800	300	289	1
EFEP8010030DA	Sileät sivut	800	1000	300	289	1
EFEP10010030DA	Sileät sivut	1000	1000	300	289	1
EFEP10012030DA	Sileät sivut	1000	1200	300	289	1

Casemet Cubo E -seinäkaapit, sileät sivut, ruostumaton teräs

Tuotekoodi	Kuvaus	Ulkomitat (mm)				Sisäsyvyys (mm)	Pakkausko (kpl)	Snro
		Leveys	Korkeus	Syvyys	Alaosan syvyys			
ESSP203015	Sileät sivut	200	300	150	135	139	1	3449135
ESSP302015	Sileät sivut	300	200	150	135	139	1	3449136
ESSP303015	Sileät sivut	300	300	150	135	139	1	3449137
ESSP303020	Sileät sivut	300	300	200	185	189	1	3449138
ESSP304020	Sileät sivut	300	400	200	185	189	1	3449139
ESSP383820	Sileät sivut	380	380	200	185	189	1	3440621
ESSP386020	Sileät sivut	380	600	200	185	189	1	3440623
ESSP386030	Sileät sivut	380	600	300	285	289	1	3440625
ESSP403015	Sileät sivut	400	300	150	135	139	1	3449140
ESSP403020	Sileät sivut	400	300	200	185	189	1	3449141
ESSP404020	Sileät sivut	400	400	200	185	189	1	3449142
ESSP404030	Sileät sivut	400	400	300	285	289	1	3449143
ESSP405020	Sileät sivut	400	500	200	185	189	1	3449144
ESSP406020	Sileät sivut	400	600	200	185	189	1	3449145
ESSP406030	Sileät sivut	400	600	300	285	289	1	3449146
ESSP505020	Sileät sivut	500	500	200	185	189	1	3449147
ESSP505030	Sileät sivut	500	500	300	285	289	1	3449148
ESSP506030	Sileät sivut	500	600	300	285	289	1	3449149
ESSP604020	Sileät sivut	600	400	200	185	189	1	3449150
ESSP604030	Sileät sivut	600	400	300	285	289	1	3449151
ESSP606020	Sileät sivut	600	600	200	185	189	1	3449152
ESSP606030	Sileät sivut	600	600	300	285	289	1	3449153
ESSP608020	Sileät sivut	600	800	200	185	189	1	3449154
ESSP608030	Sileät sivut	600	800	300	285	289	1	3449155
ESSP6010030	Sileät sivut	600	1000	300	285	289	1	3449156
ESSP6012030	Sileät sivut	600	1200	300	285	289	1	3449157
ESSP767620	Sileät sivut	760	760	200	185	289	1	3440627
ESSP767630	Sileät sivut	760	760	300	285	289	1	3440629
ESSP806030	Sileät sivut	800	600	300	285	289	1	3449158
ESSP808020	Sileät sivut	800	800	200	185	189	1	3449159
ESSP808030	Sileät sivut	800	800	300	285	289	1	3449160
ESSP8010030	Sileät sivut	800	1000	300	285	289	1	3449161
ESSP8012030	Sileät sivut	800	1200	300	285	289	1	3449162
ESSP1008030	Sileät sivut	1000	800	3000	285	289	1	3449163
ESSP10010030	Sileät sivut	1000	1000	300	285	289	1	3449164
ESSP10012030	Sileät sivut	1000	1200	300	285	289	1	3449165



ESSP303015



ESSP406030

Casemet Cubo E -seinäkaapit, sileät sivut, haponkestävä teräs

Tuotekoodi	Kuvaus	Ulkomitat (mm)			Sisä- syvyys (mm)	Pakkaus- koko (kpl)
		Leveys	Korkeus	Syvyys		
EASP203015	Sileät sivut	200	300	150	139	1
EASP302015	Sileät sivut	300	200	150	139	1
EASP303015	Sileät sivut	300	300	150	139	1
EASP303020	Sileät sivut	300	300	200	189	1
EASP304020	Sileät sivut	300	400	200	189	1
EASP383820	Sileät sivut	380	380	200	189	1
EASP386020	Sileät sivut	380	600	200	189	1
EASP386030	Sileät sivut	380	600	300	289	1
EASP403015	Sileät sivut	400	300	150	139	1
EASP403020	Sileät sivut	400	400	200	189	1
EASP404020	Sileät sivut	400	400	200	189	1
EASP404030	Sileät sivut	400	500	300	289	1
EASP405020	Sileät sivut	400	600	200	189	1
EASP406020	Sileät sivut	400	600	200	189	1
EASP406030	Sileät sivut	400	600	300	289	1
EASP505020	Sileät sivut	500	500	200	189	1
EASP505030	Sileät sivut	500	500	300	289	1
EASP506030	Sileät sivut	500	600	300	289	1
EASP604020	Sileät sivut	600	400	200	189	1
EASP604030	Sileät sivut	600	400	300	289	1
EASP606020	Sileät sivut	600	600	200	189	1
EASP606030	Sileät sivut	600	600	300	289	1
EASP608020	Sileät sivut	600	800	200	189	1
EASP608030	Sileät sivut	600	800	300	289	1
EASP6010030	Sileät sivut	600	1000	300	289	1
EASP6012030	Sileät sivut	600	1200	300	289	1
EASP767620	Sileät sivut	760	760	200	289	1
EASP767630	Sileät sivut	760	760	300	289	1
EASP806030	Sileät sivut	800	600	300	289	1
EASP808020	Sileät sivut	800	800	200	189	1
EASP808030	Sileät sivut	800	800	300	289	1
EASP8010030	Sileät sivut	800	1000	300	289	1
EASP8012030	Sileät sivut	800	1200	300	289	1
EASP1008030	Sileät sivut	1000	800	300	289	1
EASP10010030	Sileät sivut	1000	1000	300	289	1
EASP10012030	Sileät sivut	1000	1200	300	289	1



EASP303015

Sadekatot

Tuotekoodi	Kuvaus	Mitat (mm)	Pakkausko- koko (kpl)	Snr
Maalattu, RAL7035				
ERS2015A	Koolle EFEF203015A	165 x 205	1	3440472
ERS3015A	Koolle EFEF30xx15A	165 x 305	1	3440474
ERS4015A	Koolle EFEF403015A	165 x 405	1	3440476
ERS3020A	Koolle EFEF30xx20A	220 x 305	1	3440478
ERS3820A	Koolle EFEF38xx20A	220 x 385	1	3440631
ERS3830A	Koolle EFEF38xx30A	320 x 385	1	3440633
ERS4020A	Koolle EFEF40xx20A	220 x 405	1	3440480
ERS5020A	Koolle EFEF505020A	220 x 505	1	3440482
ERS6020A	Koolle EFEF60xx20A	220 x 605	1	3440484
ERS8020A	Koolle EFEF808020A	220 x 805	1	3440486
ERS4030A	Koolle EFEF40xx30A	320 x 405	1	3440488
ERS5030A	Koolle EFEF50xx30A	320 x 505	1	3440490
ERS6030A	Koolle EFEF60xx30A	320 x 605	1	3440492
ERS7620A	Koolle EFEF76xx20A	220 x 765	1	3440635
ERS7630A	Koolle EFEF76xx30A	320 x 765	1	3440637
ERS8030A	Koolle EFEF80xx30A	320 x 805	1	3440494
ERS10030A	Koolle EFEF100xx30A	320 x 1005	1	3440496
Ruostumaton teräs AISI304				
ERS2015B	Koolle ESSP203015	165 x 205	1	3444741
ERS3015B	Koolle ESSP30xx15	165 x 305	1	3444742
ERS3820B	Koolle ESSP38xx20	220 x 385	1	3440639
ERS3830B	Koolle ESSP38xx30	320 x 385	1	3440641
ERS4015B	Koolle ESSP403015	165 x 405	1	3444743
ERS3021B	Koolle ESSP30xx20	220 x 305	1	3444744
ERS4021B	Koolle ESSP40xx20	220 x 405	1	3444745
ERS5021B	Koolle ESSP505020	220 x 505	1	3444746
ERS6021B	Koolle ESSP60xx20	220 x 605	1	3444747
ERS8021B	Koolle ESSP808020	220 x 805	1	3444748
ERS4031B	Koolle ESSP40xx30	320 x 405	1	3444749
ERS5031B	Koolle ESSP50xx30	320 x 505	1	3444750
ERS6031B	Koolle ESSP60xx30	320 x 605	1	3444751
ERS7620B	Koolle ESSP76xx20	220 x 765	1	3440643
ERS7630B	Koolle ESSP76xx30	320 x 765	1	3440645
ERS8031B	Koolle ESSP80xx30	320 x 805	1	3444752
ERS10031B	Koolle ESSP100xx30	320 x 1005	1	3444754



ERS2015A

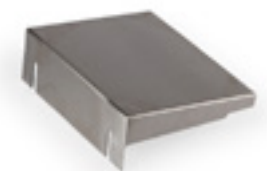

ERS2015B

Asennuslevyt

Tuotekoodi	Kuvaus	Mitat (mm)	Pakkauskoko (kpl)	Snro
Asennuslevyt, galvanoitu teräs				
EMP23	200 x 300 mm koteloille	150 x 270 x 2	1	3449802
EMP32	300 x 200 mm koteloille	250 x 170 x 2	1	3449804
EMP33	300 x 300 mm koteloille	250 x 270 x 2	1	3449806
EMP3838	380 x 380 mm koteloille	350 x 330 x 2	1	---
EMP3860	380 x 600 mm koteloille	330 x 570 x 2	1	---
EMP34	300 x 400 mm koteloille	370 x 250 x 2	1	3449808
EMP43	400 x 300 mm koteloille	350 x 270 x 2	1	3449810
EMP44	400 x 400 mm koteloille	350 x 370 x 2	1	3449812
EMP45	400 x 500 mm koteloille	350 x 470 x 2,5	1	3449814
EMP46	400 x 600 mm koteloille	350 x 570 x 2,5	1	3449816
EMP55	500 x 500 mm koteloille	450 x 470 x 2,5	1	3449818
EMP56	500 x 600 mm koteloille	450 x 570 x 2,5	1	3449820
EMP64	600 x 400 mm koteloille	550 x 370 x 2,5	1	3449822
EMP66	600 x 600 mm koteloille	550 x 570 x 2,5	1	3449824
EMP68	600 x 800 mm koteloille	550 x 770 x 3	1	3449826
EMP610	600 x 1000 mm koteloille	550 x 970 x 3	1	3449828
EMP612	600 x 1200 mm koteloille	550 x 1170 x 3	1	3449830
EMP7676	760 x 760 mm koteloille	710 x 730 x 3	1	3440649
EMP86	800 x 600 mm koteloille	750 x 570 x 3	1	3449832
EMP88	800 x 800 mm koteloille	750 x 770 x 3	1	3449834
EMP810	800 x 1000 mm koteloille	750 x 970 x 3	1	3449836
EMP812	800 x 1200 mm koteloille	750 x 1170 x 3	1	3449838
EMP108	1000 x 800 mm koteloille	970 x 750 x 3	1	3449840
EMP1010	1000 x 1000 mm koteloille	950 x 970 x 3	1	3449842
EMP1012	1000 x 1200 mm koteloille	950 x 1170 x 3	1	3449844



EMP23

DIN-kiskot ja DIN-kiskojen asennusprofiilit

Tuotekoodi	Kuvaus	Mitat (mm)	Pakkauskoko (kpl)	Snro
DIN-kiskot alaosalle, DIN 35, galvanoitu teräs				
DK3520B	Alaosalle, 200 mm sivulle, pari	35 x 122	10	3444782
DK3530B	Alaosalle, 300 mm sivulle, pari	35 x 222	10	3444783
DK3540B	Alaosalle, 400 mm sivulle, pari	35 x 322	10	3444784
DK3550B	Alaosalle, 500 mm sivulle, pari	35 x 422	5	3444785
DK3560B	Alaosalle, 600 mm sivulle, pari	35 x 522	5	3444786
DK3580B	Alaosalle, 800 mm sivulle, pari	35 x 722	5	3444787
DK35100B	Alaosalle, 1000 mm sivulle, pari	35 x 922	5	3444788
DIN-kiskon asennusprofiilit alaosalle, galvanoitu teräs				
EBP20	Alaosalle, 200 mm sivulle, pari	20 x 143	1	3444773
EBP30	Alaosalle, 300 mm sivulle, pari	20 x 243	1	3444774
EBP40	Alaosalle, 400 mm sivulle, pari	20 x 343	1	3444775
EBP50	Alaosalle, 500 mm sivulle, pari	20 x 443	1	3444776
EBP60	Alaosalle, 600 mm sivulle, pari	20 x 543	1	3444777
EBP80	Alaosalle, 800 mm sivulle, pari	20 x 743	1	3444778
EBP100	Alaosalle, 1000 mm sivulle, pari	20 x 943	1	3444779
EBP120	Alaosalle, 1200 mm sivulle, pari	20 x 1143	1	3444780
DIN-kiskot ovelle, DIN 35, galvanoitu teräs				
DK3520D	Ovelle, 200 mm sivulle, pari	35 x 76	10	3444789
DK3530D	Ovelle, 300 mm sivulle, pari	35 x 176	10	3444790
DK3540D	Ovelle, 400 mm sivulle, pari	35 x 276	10	3444791
DK3550D	Ovelle, 500 mm sivulle, pari	35 x 376	5	3444792
DK3560D	Ovelle, 600 mm sivulle, pari	35 x 476	5	3444793
DK3580D	Ovelle, 800 mm sivulle, pari	35 x 676	5	3444794
DK35100D	Ovelle, 1000 mm sivulle, pari	35 x 876	5	3444795
DIN-kiskon asennusprofiilit ovelle, galvanoitu teräs				
EDP20	Ovelle, 200 mm sivulle, pari	15 x 133	1	3444764
EDP30	Ovelle, 300 mm sivulle, pari	15 x 233	1	3444765
EDP40	Ovelle, 400 mm sivulle, pari	15 x 333	1	3444766
EDP50	Ovelle, 500 mm sivulle, pari	15 x 433	1	3444467
EDP60	Ovelle, 600 mm sivulle, pari	15 x 533	1	3444768
EDP80	Ovelle, 800 mm sivulle, pari	15 x 733	1	3444769
EDP100	Ovelle, 1000 mm sivulle, pari	15 x 933	1	3444770
EDP120	Ovelle, 1200 mm sivulle, pari	15 x 1133	1	3444771



DIN-kiskon asennusprofiilit alaosalle, EBP20.

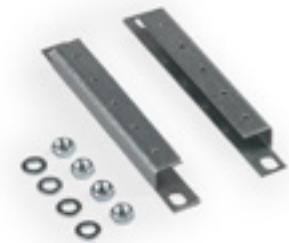

DIN-kiskon asennusprofiilit ovelle, EDP20.

Peitelevyt ja laipat

Tuotekoodi	Kuvaus	Mitat (mm)	Pakkauskoko (kpl)	Snro
Peitelevyt ja laipat				
EVF2A	Tuuletuslaippa, C-koko	93 x 222 x 75	1	3440498
ECF1A	Peitelevy B-koko	48 x 137 x 75	1	3440500
ECF2A	Peitelevy C-koko	93 x 222 x 75	1	3440502



Tuuletuslaippa C-koko, EVF2A.



Peitelevy B-koko, ECF1A.

Casemet Cubo E -seinäkaapit

Muut tarvikkeet

Tuotekoodi	Kuvaus	Mitat (mm)	Pakkaus-koko (kpl)	Snro
ED10	Kolmiolukko 11 mm avaimella	∅ 28 x 32 x ∅ 22	1	3444800
ED10M6	Lukko käsikahvalla, leveys 50 mm	50 x 45 x ∅ 22	1	3444801
EKL1	Lukkosalpa, sis. 2 avainta	∅ 27 x 33 x ∅ 22	1	3444802
EH1	Käsikahva, musta. 3-pistetankolukitukselle	48 x 180 x 50	1	3444804
EDS2	Oven aukipitolaite, setti, galvanoitu teräs	-	1	3444806
EG200	Maadoituspunos, M6>M6, 2,5 mm ²	Pituus 220 mm	1	3449854
EFLM4	Kiinnityskorvan kiinnityslaatta, 4 kpl:n setti	-	1	3449852
OLT42KEY	DIN 3 -avain vakiolukolle	50 x 53 x ∅22	1	3444451
VPTS95	Aukipitolaite	255 x 40 x 35	1	3440650
EO71.40	Riippulukon salparauta	50 x 45 x 35	1	3442780
EFFL3.20	Kiinnityskorva, 20 cm, 4 kpl:n setti	45 x 60 x 25	1	3440651



Kolmiolukko 11 mm avaimella, ED10.



Lukko käsikahvalla, ED10M6.



Lukkosalpa, sis. 2 avainta, EKL1.



Musta käsikahva, 3-pistetankolukitukselle, EH1.



Oven aukipitolaite, setti, EDS2.



Maadoituspunos, EG200.



Kiinnityskorvat, 20 mm korkea, EFFL2.20.



Kiinnityskorvan kiinnityslaatta, EFLM4.



DIN 3 -avain vakiolukolle, OLT42KEY.



Riippulukon salparauta, EO71.04.



Kiinnityskorva, 20 mm korkea, EFFL3.20

Tekniset piirustukset, Casemet Cubo E

Mitat mm [tuuma]

Casemet Cubo E 200 x 300 x 150 mm

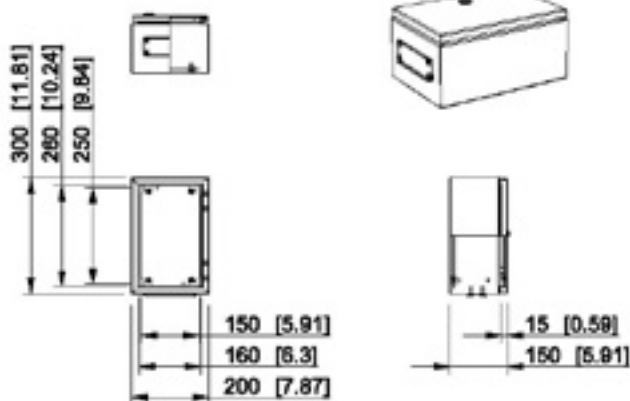

Tuotekoodi	Kuvaus
EFEF203015A	1 x B-laippa-aukko, polyesterimaalattu teräs
EFEF203015A	Sileät sivut, polyesterimaalattu teräs
ESSP203015	Sileät sivut, ruostumaton teräs
ESSF203015	1 x B-laippa-aukko, ruostumaton teräs
EASP203015	Sileät sivut, haponkestävä teräs

Casemet Cubo E 300 x 200 x 150 mm

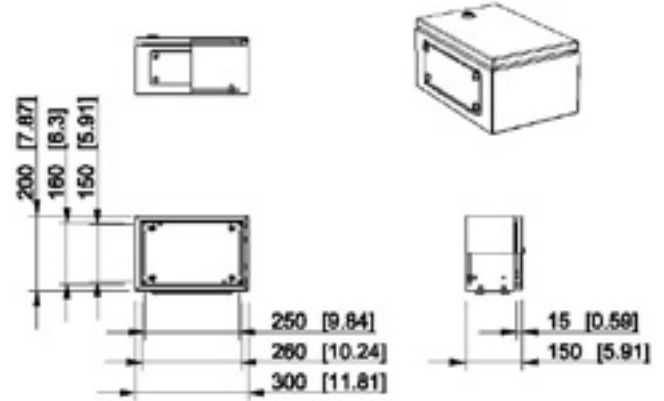

Tuotekoodi	Kuvaus
EFEF302015A	1 x C-laippa-aukko, polyesterimaalattu teräs
EFEF302015A	Sileät sivut, polyesterimaalattu teräs
ESSP302015	Sileät sivut, ruostumaton teräs
ESSF302015	1 x C-laippa-aukko, ruostumaton teräs
EASP302015	Sileät sivut, haponkestävä teräs

Casemet Cubo E 300 x 300 x 150 mm

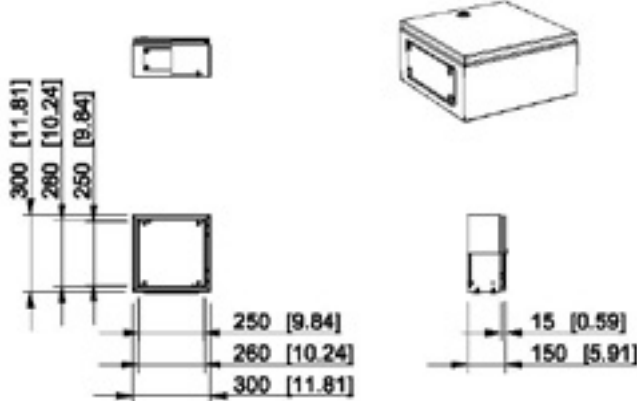

Tuotekoodi	Kuvaus
EFEF303015A	1 x C-laippa-aukko, polyesterimaalattu teräs
EFEF303015A	Sileät sivut, polyesterimaalattu teräs
ESSP303015	Sileät sivut, ruostumaton teräs
ESSF303015	1 x C-laippa-aukko, ruostumaton teräs
EASP303015	Sileät sivut, haponkestävä teräs

Casemet Cubo E 300 x 300 x 200 mm

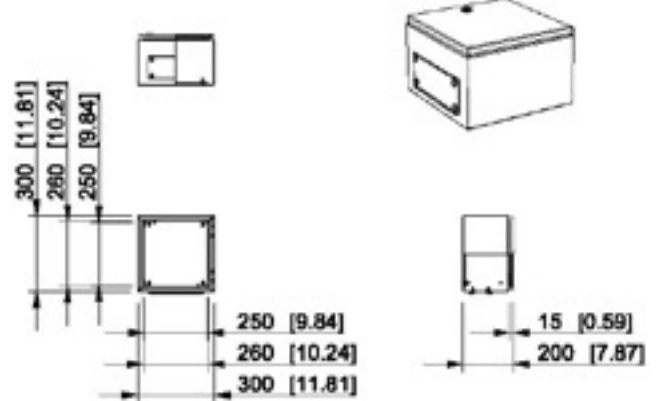

Tuotekoodi	Kuvaus
EFEF303020A	1 x C-laippa-aukko, polyesterimaalattu teräs
EFEF303020A	Sileät sivut, polyesterimaalattu teräs
ESSP303020	Sileät sivut, ruostumaton teräs
ESSF303020	1 x C-laippa-aukko, ruostumaton teräs
EASP303020	Sileät sivut, haponkestävä teräs

Casemet Cubo E 300 x 400 x 200 mm

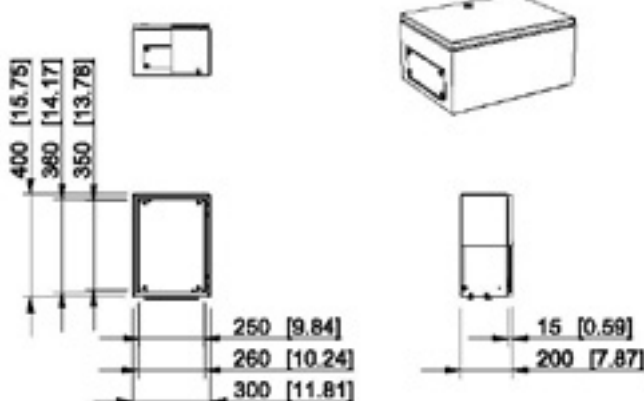

Tuotekoodi	Kuvaus
EFEF304020A	1 x C-laippa-aukko, polyesterimaalattu teräs
EFEF304020A	Sileät sivut, polyesterimaalattu teräs
ESSP304020	Sileät sivut, ruostumaton teräs
ESSF304020	1 x C-laippa-aukko, ruostumaton teräs
EASP304020	Sileät sivut, haponkestävä teräs

Casemet Cubo E 380 x 380 x 200 mm

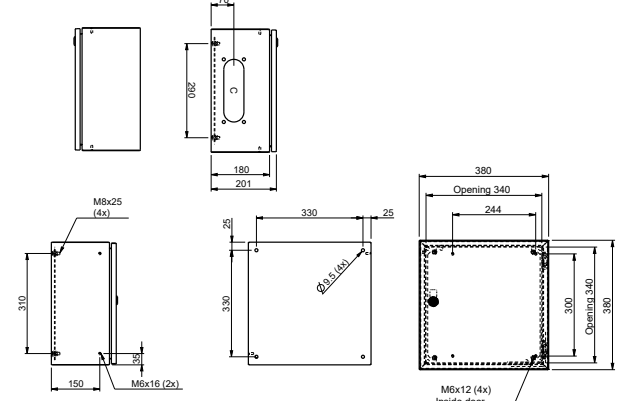

Tuotekoodi	Kuvaus
EFEF383820A	1 x C-laippa-aukko, polyesterimaalattu teräs
EFEF383820A	Sileät sivut, polyesterimaalattu teräs
ESSP383820	Sileät sivut, ruostumaton teräs
ESSF383820	1 x C-laippa-aukko, ruostumaton teräs
EASP383820	Sileät sivut, haponkestävä teräs

Tekniset piirustukset, Casemet Cubo E

Mitat mm [tuuma]

Casemet Cubo E 380 x 600 x 200 mm

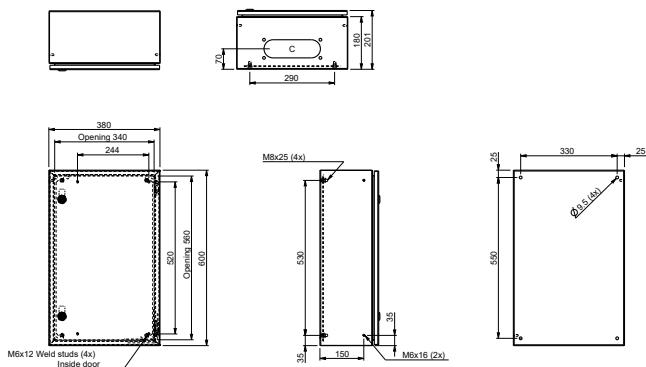

Tuotekoodi	Kuvaus
EFEF386020A	1 x C-laippa-aukko, polyesterimaalattu teräs
EFEF386020A	Sileät sivut, polyesterimaalattu teräs
ESSP386020	Sileät sivut, ruostumaton teräs
ESSF386020	1 x C-laippa-aukko, ruostumaton teräs
EASP386020	Sileät sivut, haponkestävä teräs

Casemet Cubo E 380 x 600 x 300 mm

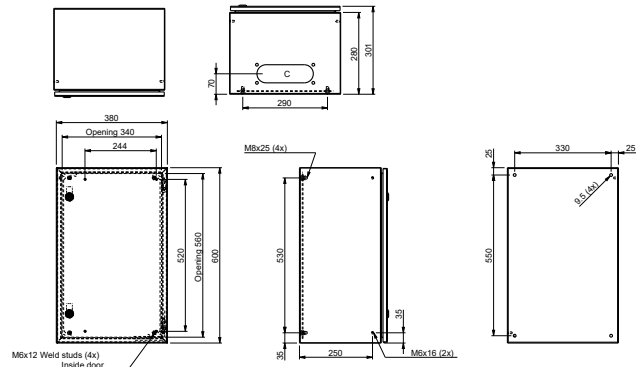

Tuotekoodi	Kuvaus
EFEF386030A	1 x C-laippa-aukko, polyesterimaalattu teräs
EFEF386030A	Sileät sivut, polyesterimaalattu teräs
ESSP386030	Sileät sivut, ruostumaton teräs
ESSF386030	1 x C-laippa-aukko, ruostumaton teräs
EASP386030	Sileät sivut, haponkestävä teräs

Casemet Cubo E 400 x 300 x 200 mm

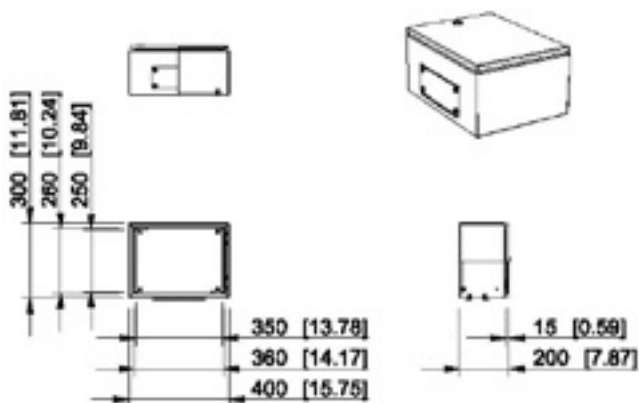

Tuotekoodi	Kuvaus
EFEF403020A	1 x C-laippa-aukko, polyesterimaalattu teräs
EFEF403020A	Sileät sivut, polyesterimaalattu teräs
ESSP403020	Sileät sivut, ruostumaton teräs
ESSF403020	1 x C-laippa-aukko, ruostumaton teräs
EASP403020	Sileät sivut, haponkestävä teräs

Casemet Cubo E 400 x 400 x 200 mm

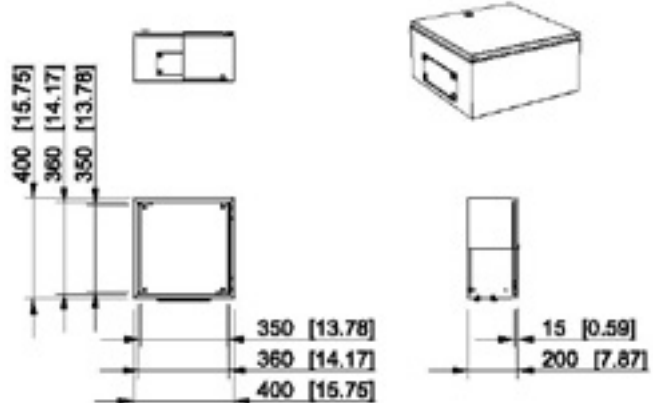

Tuotekoodi	Kuvaus
EFEF404020A	1 x C-laippa-aukko, polyesterimaalattu teräs
EFEF404020A	Sileät sivut, polyesterimaalattu teräs
ESSP404020	Sileät sivut, ruostumaton teräs
ESSF404020	1 x C-laippa-aukko, ruostumaton teräs
EASP404020	Sileät sivut, haponkestävä teräs

Casemet Cubo E 400 x 400 x 300 mm

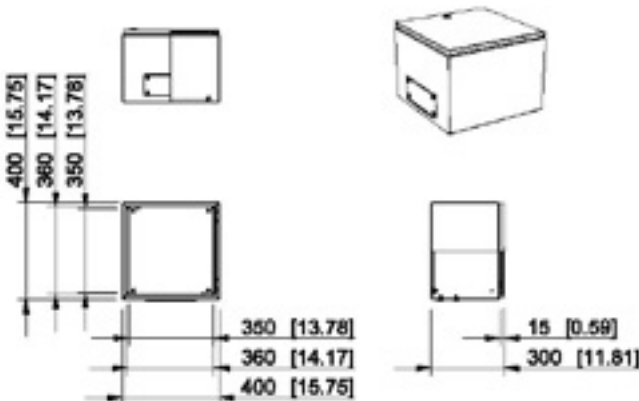

Tuotekoodi	Kuvaus
EFEF404030A	1 x C-laippa-aukko, polyesterimaalattu teräs
EFEF404030A	Sileät sivut, polyesterimaalattu teräs
ESSP404030	Sileät sivut, ruostumaton teräs
ESSF404030	1 x C-laippa-aukko, ruostumaton teräs
EASP404030	Sileät sivut, haponkestävä teräs

Casemet Cubo E 400 x 500 x 200 mm

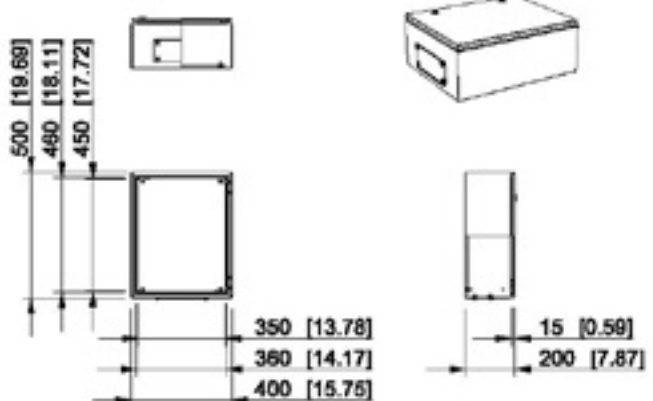

Tuotekoodi	Kuvaus
EFEF405020A	1 x C-laippa-aukko, polyesterimaalattu teräs
EFEF405020A	Sileät sivut, polyesterimaalattu teräs
ESSP405020	Sileät sivut, ruostumaton teräs
ESSF405020	1 x C-laippa-aukko, ruostumaton teräs
EASP405020	Sileät sivut, haponkestävä teräs

Tekniset piirustukset, Casemet Cubo E

Mitat mm [tuuma]

Casemet Cubo E 400 x 600 x 200 mm

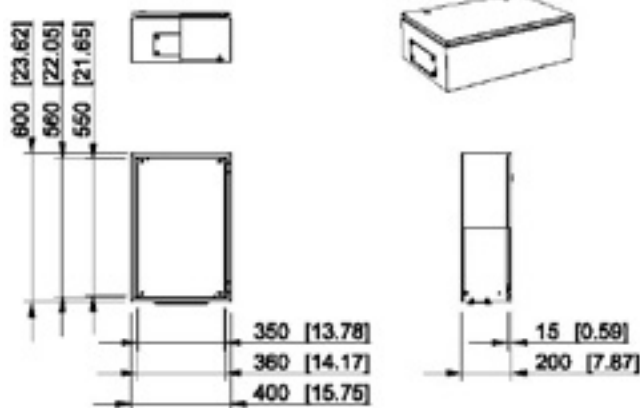

Tuotekoodi	Kuvaus
EFEF406020A	1 x C-laippa-aukko, polyesterimaalattu teräs
EFEF406020A	Sileät sivut, polyesterimaalattu teräs
ESSP406020	Sileät sivut, ruostumaton teräs
ESSF406020	1 x C-laippa-aukko, ruostumaton teräs
EASP406020	Sileät sivut, haponkestävä teräs

Casemet Cubo E 400 x 600 x 300 mm



Tuotekoodi	Kuvaus
EFEF406030A	1 x C-laippa-aukko, polyesterimaalattu teräs
EFEF406030A	Sileät sivut, polyesterimaalattu teräs
ESSP406030	Sileät sivut, ruostumaton teräs
ESSF406030	1 x C-laippa-aukko, ruostumaton teräs
EASP406030	Sileät sivut, haponkestävä teräs

Casemet Cubo E 500 x 500 x 200 mm

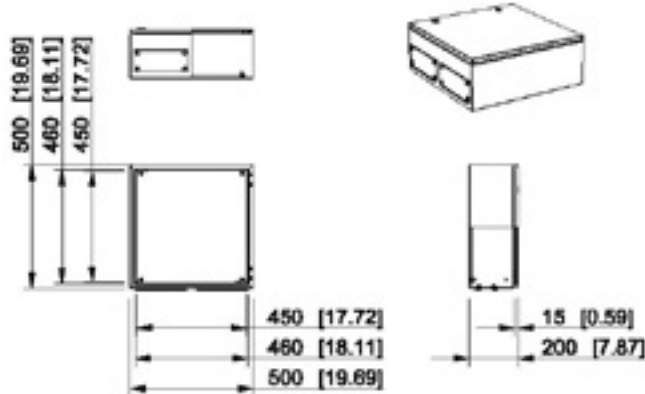

Tuotekoodi	Kuvaus
EFEF505020A	2 x C-laippa-aukko, polyesterimaalattu teräs
EFEF505020A	Sileät sivut, polyesterimaalattu teräs
ESSP505020	Sileät sivut, ruostumaton teräs
ESSF505020	2 x C-laippa-aukko, ruostumaton teräs
EASP505020	Sileät sivut, haponkestävä teräs

Casemet Cubo E 500 x 500 x 300 mm

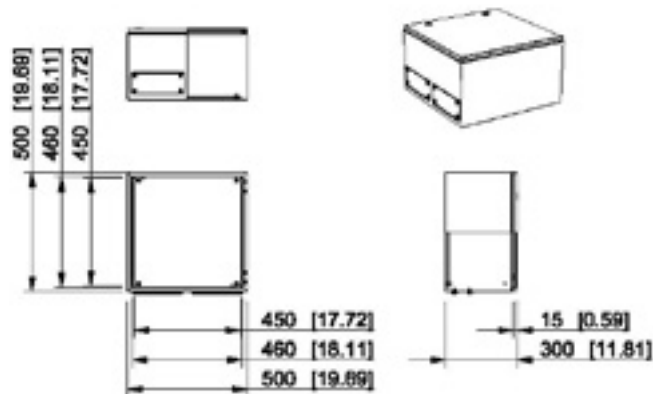

Tuotekoodi	Kuvaus
EFEF505030A	2 x C-laippa-aukko, polyesterimaalattu teräs
EFEF505030A	Sileät sivut, polyesterimaalattu teräs
ESSP505030	Sileät sivut, ruostumaton teräs
ESSF505030	2 x C-laippa-aukko, ruostumaton teräs
EASP505030	Sileät sivut, haponkestävä teräs

Casemet Cubo E 500 x 600 x 300 mm

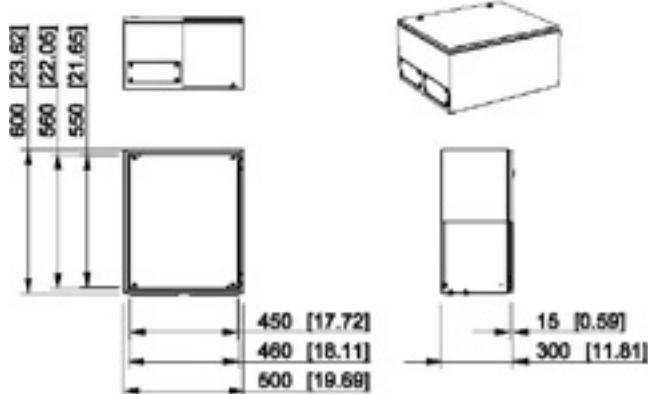

Tuotekoodi	Kuvaus
EFEF506030A	2 x C-laippa-aukko, polyesterimaalattu teräs
EFEF506030A	Sileät sivut, polyesterimaalattu teräs
ESSP506030	Sileät sivut, ruostumaton teräs
ESSF506030	2 x C-laippa-aukko, ruostumaton teräs
EASP506030	Sileät sivut, haponkestävä teräs

Casemet Cubo E 600 x 400 x 200 mm

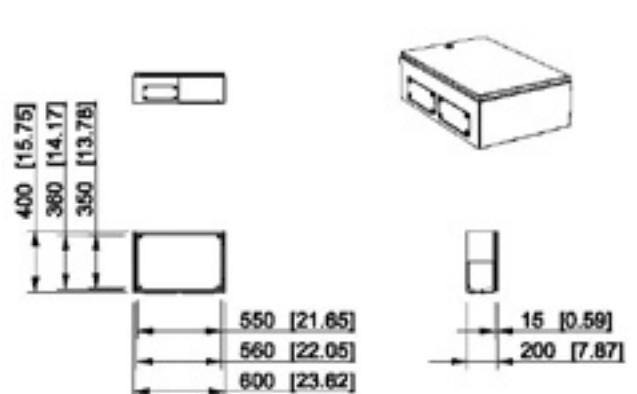

Tuotekoodi	Kuvaus
EFEF604020A	2 x C-laippa-aukko, polyesterimaalattu teräs
EFEF604020A	Sileät sivut, polyesterimaalattu teräs
ESSP604020	Sileät sivut, ruostumaton teräs
ESSF604020	2 x C-laippa-aukko, ruostumaton teräs
EASP604020	Sileät sivut, haponkestävä teräs

Casemet Cubo E 600 x 400 x 300 mm

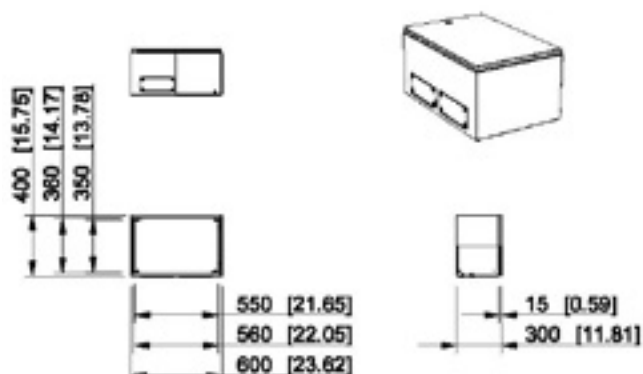

Tuotekoodi	Kuvaus
EFEF604030A	2 x C-laippa-aukko, polyesterimaalattu teräs
EFEF604030A	Sileät sivut, polyesterimaalattu teräs
ESSP604030	Sileät sivut, ruostumaton teräs
ESSF604030	2 x C-laippa-aukko, ruostumaton teräs
EASP604030	Sileät sivut, haponkestävä teräs

Casemet Cubo E 600 x 600 x 200 mm

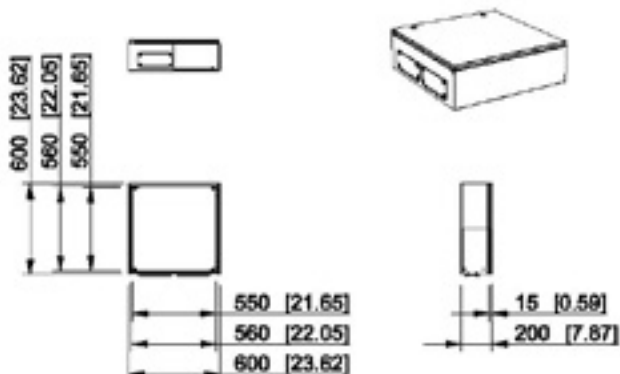

Tuotekoodi	Kuvaus
EFEF606020A	2 x C-laippa-aukko, polyesterimaalattu teräs
EFEF606020A	Sileät sivut, polyesterimaalattu teräs
ESSP606020	Sileät sivut, ruostumaton teräs
ESSF606020	2 x C-laippa-aukko, ruostumaton teräs
EASP606020	Sileät sivut, haponkestävä teräs

Casemet Cubo E 600 x 600 x 300 mm

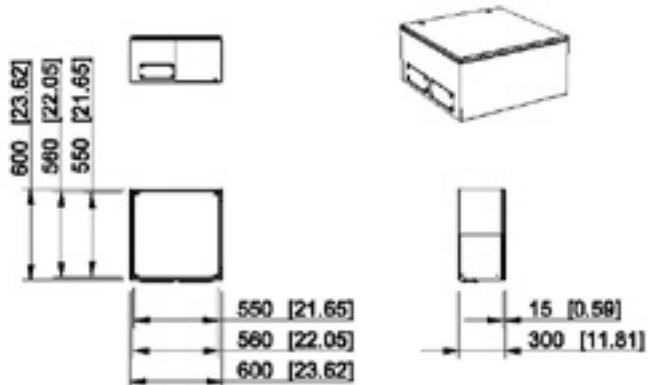

Tuotekoodi	Kuvaus
EFEF606030A	2 x C-laippa-aukko, polyesterimaalattu teräs
EFEF606030A	Sileät sivut, polyesterimaalattu teräs
ESSP606030	Sileät sivut, ruostumaton teräs
ESSF606030	2 x C-laippa-aukko, ruostumaton teräs
EASP606030	Sileät sivut, haponkestävä teräs

Casemet Cubo E 600 x 800 x 200 mm

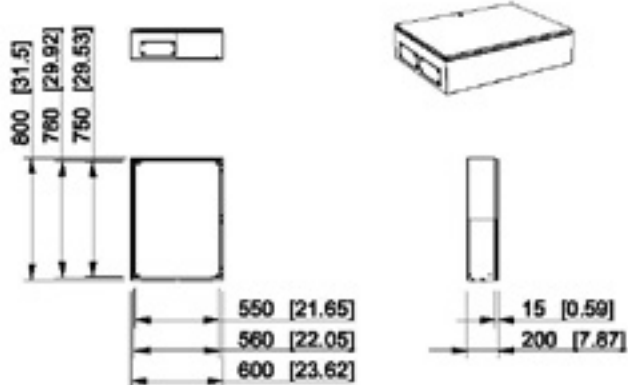

Tuotekoodi	Kuvaus
EFEF608020A	2 x C-laippa-aukko, polyesterimaalattu teräs
EFEF608020A	Sileät sivut, polyesterimaalattu teräs
ESSP608020	Sileät sivut, ruostumaton teräs
ESSF608020	2 x C-laippa-aukko, ruostumaton teräs
EASP608020	Sileät sivut, haponkestävä teräs

Casemet Cubo E 600 x 800 x 300 mm

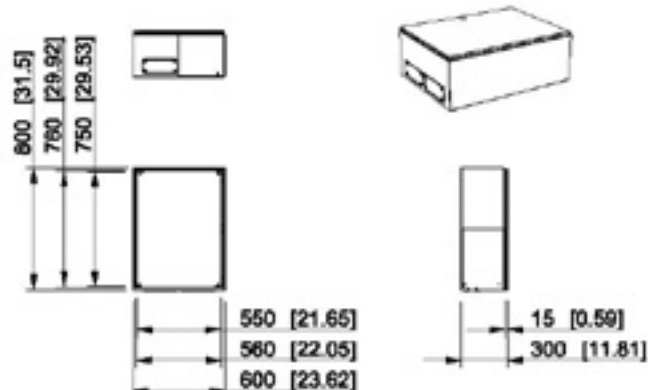

Tuotekoodi	Kuvaus
EFEF608030A	2 x C-laippa-aukko, polyesterimaalattu teräs
EFEF608030A	Sileät sivut, polyesterimaalattu teräs
ESSP608030	Sileät sivut, ruostumaton teräs
ESSF608030	2 x C-laippa-aukko, ruostumaton teräs
EASP608030	Sileät sivut, haponkestävä teräs

Casemet Cubo E 600 x 1000 x 300 mm

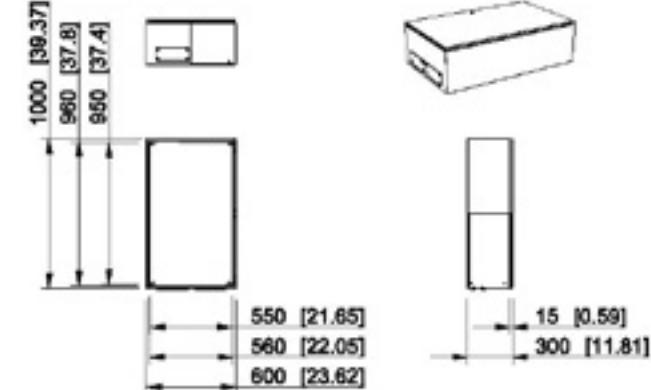

Tuotekoodi	Kuvaus
EFEF6010030A	2 x C-laippa-aukko, polyesterimaalattu teräs
EFEF6010030A	Sileät sivut, polyesterimaalattu teräs
ESSP6010030	Sileät sivut, ruostumaton teräs
ESSF6010030	2 x C-laippa-aukko, ruostumaton teräs
EASP6010030	Sileät sivut, haponkestävä teräs

Tekniset piirustukset, Casemet Cubo E

Mitat mm [tuuma]

Casemet Cubo E 600 x 1200 x 300 mm

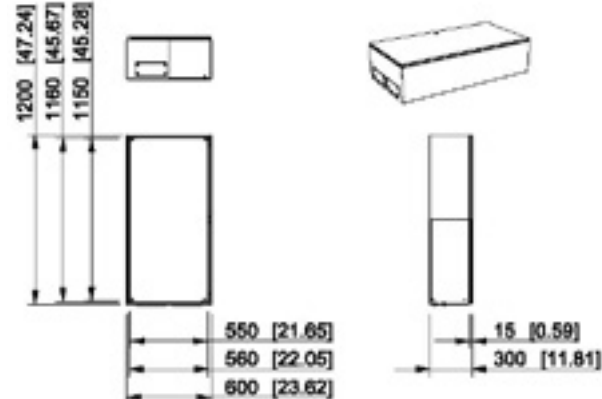

Tuotekoodi	Kuvaus
EFEF6012030A	2 x C-laippa-aukko, polyesterimaalattu teräs
EFEF6012030A	Sileät sivut, polyesterimaalattu teräs
ESSP6012030	Sileät sivut, ruostumaton teräs
ESSF6012030	2 x C-laippa-aukko, ruostumaton teräs
EASP6012030	Sileät sivut, haponkestävä teräs

Casemet Cubo E 760 x 760 x 200 mm

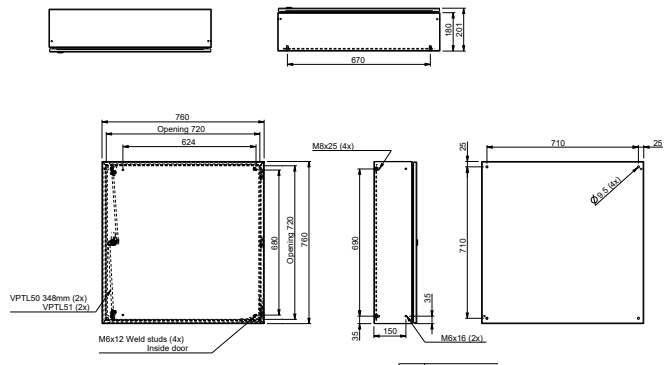

Tuotekoodi	Kuvaus
EFEF767620A	3 x C-laippa-aukko, polyesterimaalattu teräs
EFEF767620A	Sileät sivut, polyesterimaalattu teräs
ESSP767620	Sileät sivut, ruostumaton teräs
ESSF767620	3 x C-laippa-aukko, ruostumaton teräs
EASP767620	Sileät sivut, haponkestävä teräs

Casemet Cubo E 760 x 760 x 300 mm

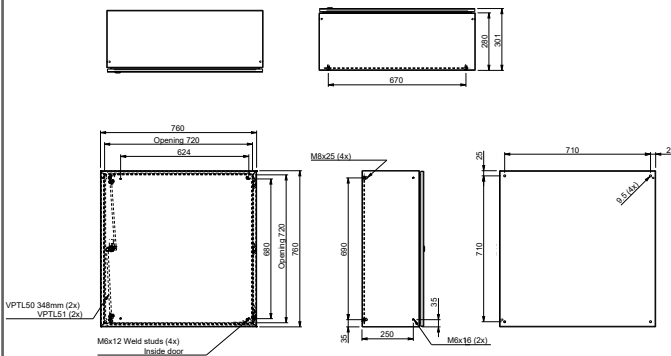

Tuotekoodi	Kuvaus
EFEF767630A	3 x C-laippa-aukko, polyesterimaalattu teräs
EFEF767630A	Sileät sivut, polyesterimaalattu teräs
ESSP767630	Sileät sivut, ruostumaton teräs
ESSF767630	3 x C-laippa-aukko, ruostumaton teräs
EASP767630	Sileät sivut, haponkestävä teräs

Casemet Cubo E 800 x 600 x 300 mm



Tuotekoodi	Kuvaus
EFEF806030A	3 x C-laippa-aukko, polyesterimaalattu teräs
EFEF806030A	Sileät sivut, polyesterimaalattu teräs
ESSP806030	Sileät sivut, ruostumaton teräs
ESSF806030	3 x C-laippa-aukko, ruostumaton teräs
EASP806030	Sileät sivut, haponkestävä teräs

Casemet Cubo E 800 x 800 x 200 mm

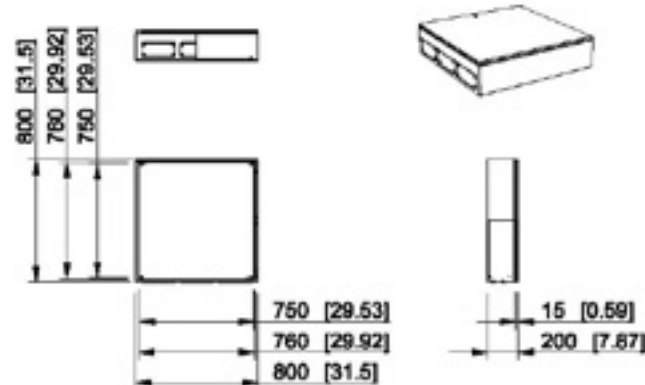

Tuotekoodi	Kuvaus
EFEF808020A	3 x C-laippa-aukko, polyesterimaalattu teräs
EFEF808020A	Sileät sivut, polyesterimaalattu teräs
ESSP808020	Sileät sivut, ruostumaton teräs
ESSF808020	3 x C-laippa-aukko, ruostumaton teräs
EASP808020	Sileät sivut, haponkestävä teräs

Casemet Cubo E 800 x 800 x 300 mm

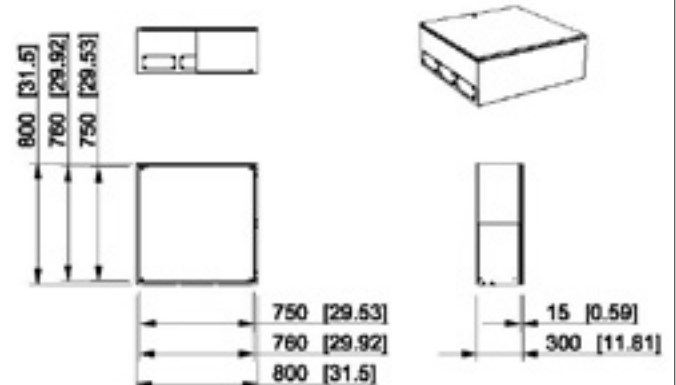

Tuotekoodi	Kuvaus
EFEF808030A	3 x C-laippa-aukko, polyesterimaalattu teräs
EFEF808030A	Sileät sivut, polyesterimaalattu teräs
ESSP808030	Sileät sivut, ruostumaton teräs
ESSF808030	3 x C-laippa-aukko, ruostumaton teräs
EASP808030	Sileät sivut, haponkestävä teräs

Tekniset piirustukset, Casemet Cubo E

Mitat mm [tuuma]

Casemet Cubo E 800 x 1000 x 300 mm

Technical drawing showing front, side, and perspective views of the Casemet Cubo E 800 x 1000 x 300 mm unit. Dimensions are provided in millimeters and inches.

Tuotekoodi	Kuvaus
EFEF8010030A	3 x C-laippa-aukko, polyesterimaalattu teräs
EFEF8010030A	Sileät sivut, polyesterimaalattu teräs
ESSP8010030	Sileät sivut, ruostumaton teräs
ESSF8010030	3 x C-laippa-aukko, ruostumaton teräs
EASP8010030	Sileät sivut, haponkestävä teräs

Casemet Cubo E 800 x 1200 x 300 mm

Technical drawing showing front, side, and perspective views of the Casemet Cubo E 800 x 1200 x 300 mm unit. Dimensions are provided in millimeters and inches.

Tuotekoodi	Kuvaus
EFEF8012030A	3 x C-laippa-aukko, polyesterimaalattu teräs
EFEF8012030A	Sileät sivut, polyesterimaalattu teräs
ESSP8012030	Sileät sivut, ruostumaton teräs
ESSF8012030	3 x C-laippa-aukko, ruostumaton teräs
EASP8012030	Sileät sivut, haponkestävä teräs

Casemet Cubo E 1000 x 800 x 300 mm

Technical drawing showing front, side, and perspective views of the Casemet Cubo E 1000 x 800 x 300 mm unit. Dimensions are provided in millimeters and inches.

Tuotekoodi	Kuvaus
EFEF1008030A	4 x C-laippa-aukko, polyesterimaalattu teräs
EFEF1008030A	Sileät sivut, polyesterimaalattu teräs
ESSP1008030	Sileät sivut, ruostumaton teräs
ESSF1008030	4 x C-laippa-aukko, ruostumaton teräs
EASP1008030	Sileät sivut, haponkestävä teräs

Casemet Cubo E 1000 x 1000 x 300 mm

Technical drawing showing front, side, and perspective views of the Casemet Cubo E 1000 x 1000 x 300 mm unit. Dimensions are provided in millimeters and inches.

Tuotekoodi	Kuvaus
EFEF10010030A	4 x C-laippa-aukko, polyesterimaalattu teräs
EFEF10010030A	Sileät sivut, polyesterimaalattu teräs
ESSP10010030	Sileät sivut, ruostumaton teräs
ESSF10010030	4 x C-laippa-aukko, ruostumaton teräs
EASP10010030	Sileät sivut, haponkestävä teräs

Casemet Cubo E 1000 x 1200 x 300 mm

Technical drawing showing front, side, and perspective views of the Casemet Cubo E 1000 x 1200 x 300 mm unit. Dimensions are provided in millimeters and inches.

Tuotekoodi	Kuvaus
EFEF10012030A	4 x C-laippa-aukko, polyesterimaalattu teräs
EFEF10012030A	Sileät sivut, polyesterimaalattu teräs
ESSP10012030	Sileät sivut, ruostumaton teräs
ESSF10012030	4 x C-laippa-aukko, ruostumaton teräs
EASP10012030	Sileät sivut, haponkestävä teräs

Casemet Cubo E 800 x 800 x 300 mm

Technical drawing showing front, side, and perspective views of the Casemet Cubo E 800 x 800 x 300 mm unit. Dimensions are provided in millimeters and inches.

Tuotekoodi	Kuvaus
EFEF808030DA	3 x C-laippa-aukko, polyesterimaalattu teräs
EFEF808030DA	Sileät sivut, polyesterimaalattu teräs
ESSP808030D	Sileät sivut, ruostumaton teräs
ESSF808030D	3 x C-laippa-aukko, ruostumaton teräs
EASP808030D	Sileät sivut, haponkestävä teräs

Tekniset piirustukset, Casemet Cubo E

Mitat mm [tuuma]

Casemet Cubo E 800 x 1000 x 300 mm

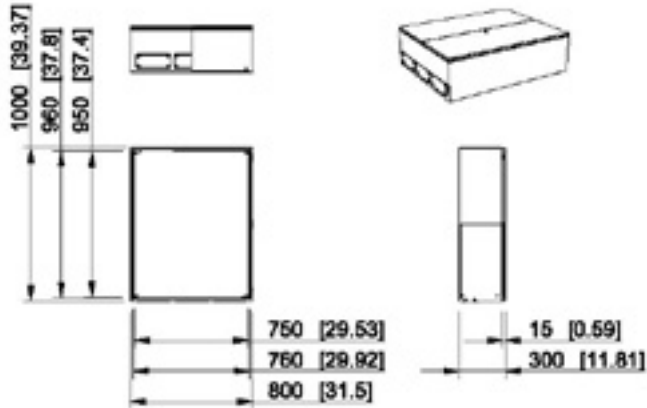

Tuotekoodi	Kuvaus
EFEF8010030DA	3 x C-laippa-aukko, polyesterimaalattu teräs
EFEF8010030DA	Sileät sivut, polyesterimaalattu teräs
ESSP8010030D	Sileät sivut, ruostumaton teräs
ESSF8010030D	3 x C-laippa-aukko, ruostumaton teräs
EASP8010030D	Sileät sivut, haponkestävä teräs

Casemet Cubo E 1000 x 1000 x 300 mm

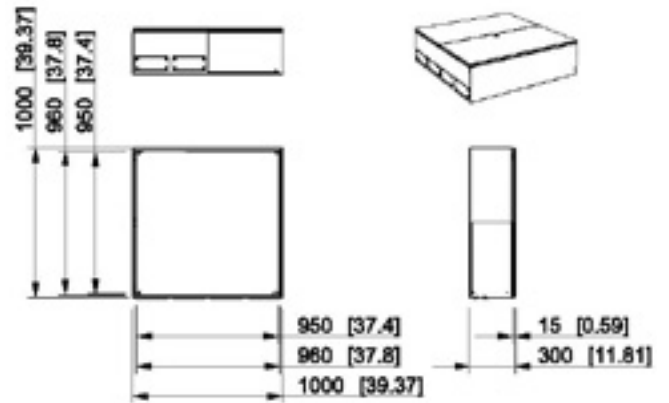

Tuotekoodi	Kuvaus
EFEF10010030DA	4 x C-laippa-aukko, polyesterimaalattu teräs
EFEF10010030DA	Sileät sivut, polyesterimaalattu teräs
ESSP10010030D	Sileät sivut, ruostumaton teräs
ESSF10010030D	4 x C-laippa-aukko, ruostumaton teräs
EASP10010030D	Sileät sivut, haponkestävä teräs

Casemet Cubo E 1000 x 1200 x 300 mm

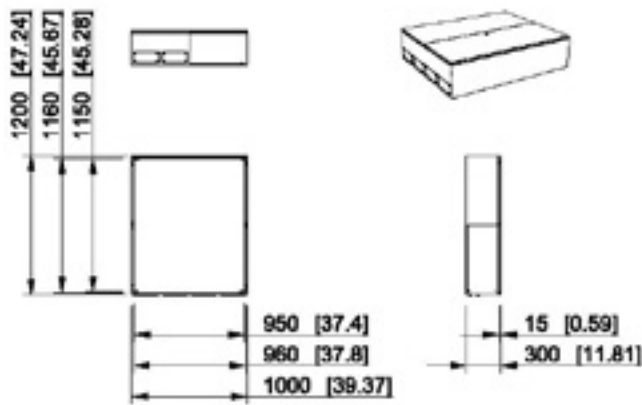

Tuotekoodi	Kuvaus
EFEF10012030DA	4 x C-laippa-aukko, polyesterimaalattu teräs
EFEF10012030DA	Sileät sivut, polyesterimaalattu teräs
ESSP10012030D	Sileät sivut, ruostumaton teräs
ESSF10012030D	4 x C-laippa-aukko, ruostumaton teräs
EASP10012030D	Sileät sivut, haponkestävä teräs

Tämä ruutu on tarkoituksellisesti tyhjä.

Tämä ruutu on tarkoituksellisesti tyhjä.

Tämä ruutu on tarkoituksellisesti tyhjä.

Casemet Cubo EO -seinäkaapit

IP 66

Koot 190 x 240 x 138
– 480 x 960 x 248 mm



Casemet Cubo EO -seinäkaapit lyhyesti:

- Laippa-aihiot pohjan kaikilla neljällä sivulla
- Saatavilla 22 koossa
- Ovessa on neljänneskierroksen kääntyvä salpa
- Ovi aukeaa 110 astetta
- Kiinteä M8-kierreholkki asennuslevylle pohjassa
- M6-pultti alaosan yhdellä sivulla sekä kaksi M6-pulttia ovessa maadoitusta varten
- Erinomainen valinta suurempien kokoonpanojen rakentamiseen.

Tuotepaketin sisältö:

- Kotelon alaosa
- Ovi
- Asennuslevy M8-ruuveineen ja maadoitustarvikkeineen
- Salpa talttauralla

Tuotteeseen saatavilla olevat kustomointipalvelut:

- Työstö
- Painatus
- Väripalvelu
- Komponenttien kokoonpano

Lisätietoja kustomointipalveluistamme löytyy sivulta 12.

Koteloissa on laippa-aihiot kaikilla neljällä sivulla.



Vaatimustenmukaisuus	
Teräskotelot:	CE RoHS (F)
Tekniset tiedot	
Kotelointiluokka:	IP 66
Iskunkesto:	IK 09 [-25 °C...+35 °C]
Materiaali	
Alaosa/ovi:	Polyesterimaalattu teräs
Tiiviste:	PUR (polyuretaani)
Asennuslevy:	Galvanoitu teräs
Aihiovaihtoehdot	
Polyesterimaalattut teräskotelot:	Laippa-aihiot
Vakioväri	
Polyesterimaalattut teräskotelot:	Harmaa RAL7035

Materiaaleihin liittyvät tekniset tiedot löytyvät sivulta 5.



Tuotetiedot löytyvät osoitteesta www.casemet.fi.

Casemet Cubo EO -seinäkaapit

Casemet Cubo EO -seinäkaapit, laippa-aihiot, polyesterimaalattu teräs

Tuotekoodi	Kuvaus	Ulkomitat (mm)				Sisä-syvyys (mm)	Pakkaus-koko (kpl)	Snro
		Leveys	Korkeus	Syvyys	Alaosan syvyys			
EOK192414A	4 x B-laippa-aihio	190	240	138	123	118	1	3440608
EOJ192814A	2 x B-laippa-aihio + 2 x C-laippa-aihio	190	280	138	123	118	1	3440604
EOJ192819A	2 x B-laippa-aihio + 2 x C-laippa-aihio	190	280	193	178	173	1	3440606
EOM193814A	2 x B-laippa-aihio + 2 x C-laippa-aihio	190	380	138	123	118	1	3440612
EOM193819A	2 x B-laippa-aihio + 2 x C-laippa-aihio	190	380	193	178	173	1	3440614
EOL242814A	2 x B-laippa-aihio + 2 x C-laippa-aihio	240	280	138	123	118	1	3440610
EOO282814A	4 x C-laippa-aihio	280	280	138	123	118	1	3440616
EOO282819A	4 x C-laippa-aihio	280	280	193	178	173	1	3440618
EOP283814A	4 x C-laippa-aihio	280	380	138	123	118	1	3440620
EOP283819A	4 x C-laippa-aihio	280	380	193	178	173	1	3440622
EOT285614A	6 x C-laippa-aihio	280	560	138	123	118	1	3440628
EOT285619A	6 x C-laippa-aihio	280	560	193	178	173	1	3440630
EOR383814A	4 x C-laippa-aihio	380	380	138	123	118	1	3440624
EOR383819A	4 x C-laippa-aihio	380	380	193	178	173	1	3440626
EOU385614A	6 x C-laippa-aihio	380	560	138	123	118	1	3440632
EOU385619A	6 x C-laippa-aihio	380	560	193	178	173	1	3440634
EOU385625A	6 x C-laippa-aihio	380	560	248	233	228	1	3440636
EOV388419A	8 x C-laippa-aihio	380	840	193	178	173	1	3440640
EOV388425A	8 x C-laippa-aihio	380	840	248	233	228	1	3440642
EOY484825A	4 x C-laippa-aihio	480	480	248	233	228	1	3440638
EOZ487625A	6 x C-laippa-aihio	480	760	248	233	228	1	3440644
EOQ489625A	6 x C-laippa-aihio	480	960	248	233	228	1	3440646



EOJ192814A



EOR383814A

Asennuslevyt, galvanoitu teräs

Tuotekoodi	Kuvaus	Mitat (mm)	Pakkaus-koko (kpl)	Snro
EOK1	190 x 240 mm koteloille	140 x 190 x 1,5	1	3442751
EOJ1	190 x 280 mm koteloille	140 x 230 x 1,5	1	3442750
EOM1	190 x 380 mm koteloille	140 x 330 x 1,5	1	3442754
EOL1	240 x 280 mm koteloille	190 x 230 x 1,5	1	3442752
EOO1	280 x 280 mm koteloille	230 x 230 x 1,5	1	3442756
EOP1	280 x 380 mm koteloille	230 x 330 x 1,5	1	3442757
EOT1	280 x 560 mm koteloille	230 x 510 x 1,5	1	3442759
EOR1	380 x 380 mm koteloille	330 x 330 x 1,5	1	3442758
EOU1	380 x 560 mm koteloille, 1,5 mm paksu	330 x 510 x 1,5	1	3442761
EOU3	380 x 560 mm koteloille, 2,5 mm paksu	330 x 510 x 2,5	1	3442762
EOV1	380 x 840 mm koteloille, 1,5 mm paksu	330 x 790 x 1,5	1	3442766
EOV3	380 x 840 mm koteloille, 2,5 mm paksu	330 x 790 x 2,5	1	3442768
EOY1	480 x 480 mm koteloille	430 x 430 x 1,5	1	3442764
EOZ1	480 x 760 mm koteloille, 1,5 mm paksu	430 x 710 x 1,5	1	3442770
EOZ3	480 x 760 mm koteloille, 2,5 mm paksu	430 x 710 x 2,5	1	3442772
EOQ1	480 x 960 mm koteloille, 1,5 mm paksu	430 x 910 x 1,5	1	3442774
EOQ3	480 x 960 mm koteloille, 2,5 mm paksu	430 x 910 x 2,5	1	3442776



EOJ1

Casemet Cubo EO -seinäkaapit

Muut tarvikkeet

Tuotekoodi	Kuvaus	Mitat (mm)	Pakkaus- koko (kpl)	Snro
Lukitustarvikkeet				
E071.04	Riippulukon salparauta	-	1	3442780
E071.05	Riippulukon salparauta ja käisalsalpa	-	1	3442781
E071.06	Työkalusalpa, DIN 3	DIN 3	1	3442782
E071.07	T-väänin	△ 10/M5	1	3442783
OLT42KEY	Avain DIN 3 -salpaan	50 x 53 x ø22	1	3444451
Laippatarvikkeet				
E072.07	Laipan kiinnityspakkaus, B-koko	M6	1	3442787
E072.08	Laipan kiinnityspakkaus, C-koko	M8	1	3442788
E072.10	Kierrelevy M6, B-aukulle	M6	1	3442790
E072.11	Kierrelevy M8, C-aukulle	M8	1	3442791
Kiinnityskorvat				
EOFL2.20	Kiinnityskorvat, 4 kpl:n setti, 20 mm korkea	20	1	3449846
EOFL2.50	Kiinnityskorvat, 4 kpl:n setti, 50 mm korkea	50	1	3449848
Muut tarvikkeet				
EVF2A	Tuuletuslaippa, C-koko	93 x 222 x 7,5	1	3440498
EDS2	Oven aukipitolaite, setti, galvanoitu teräs	-	1	3444806



Riippulukon salparauta, E071.04.



Riippulukon salparauta ja käisalsalpa, E071.05.



Työkalusalpa, DIN 3, E071.06.



T-väänin, E071.07.



Avain DIN 3 -salpaan, OLT42KEY.



Laipan kiinnityspakkaus, B-koko, E072.07.



Kierrelevy M6, B-aukulle, E072.10.



Kiinnityskorvat, 20 mm korkea, EOFL2.20.



Tuuletuslaippa C-koko, EVF2A.



Oven aukipitolaite, setti, EDS2.

Tekniset piirustukset, Casemet Cubo EO

Mitat mm [tuuma]

<p>Casemet Cubo EO 190 x 240 x 138 mm</p> <p>Tuotekoodi Kuvaus EOK192414A 4 x B-laippa-aihiö</p>	<p>Casemet Cubo EO 190 x 280 x 138 mm</p> <p>Tuotekoodi Kuvaus EOJ192814A 2 x B-laippa-aihiö + 2 x C-laippa-aihiö</p>
<p>Casemet Cubo EO 190 x 280 x 193 mm</p> <p>Tuotekoodi Kuvaus EOJ192819A 2 x B-laippa-aihiö + 2 x C-laippa-aihiö</p>	<p>Casemet Cubo EO 190 x 380 x 138 mm</p> <p>Tuotekoodi Kuvaus EOM193814A 2 x B-laippa-aihiö + 2 x C-laippa-aihiö</p>
<p>Casemet Cubo EO 190 x 380 x 193 mm</p> <p>Tuotekoodi Kuvaus EOM193819A 2 x B-laippa-aihiö + 2 x C-laippa-aihiö</p>	<p>Casemet Cubo EO 240 x 280 x 138 mm</p> <p>Tuotekoodi Kuvaus EOL242814A 2 x B-laippa-aihiö + 2 x C-laippa-aihiö</p>

Tekniset piirustukset, Casemet Cubo EO

Mitat mm [tuuma]

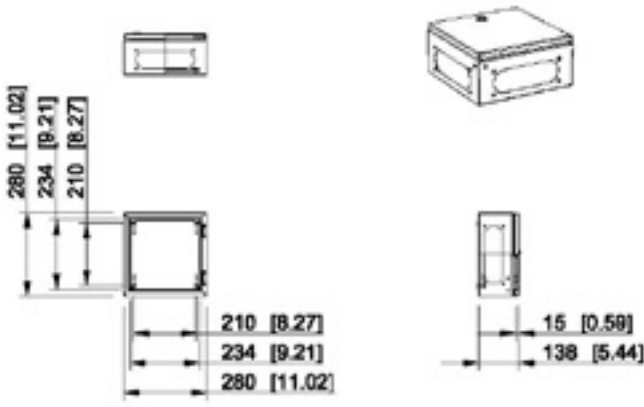
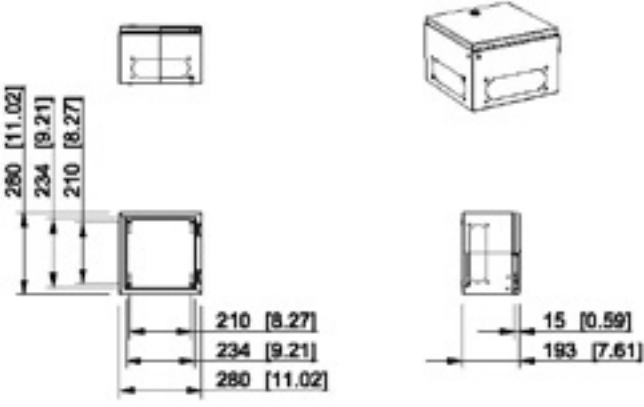
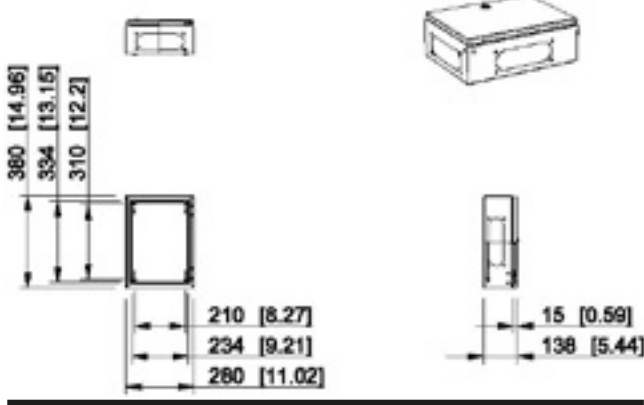
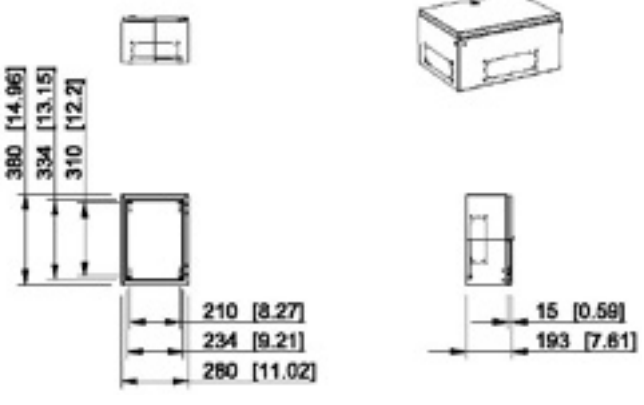
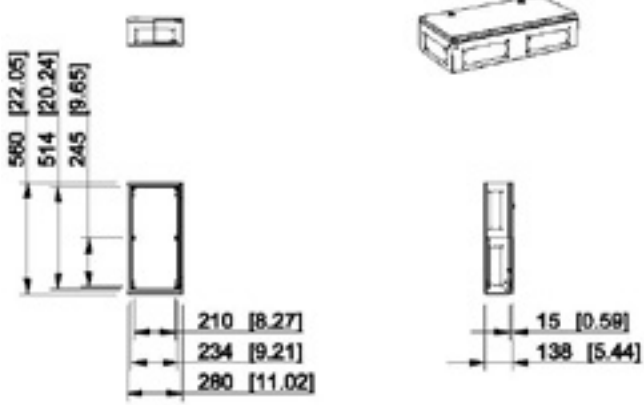
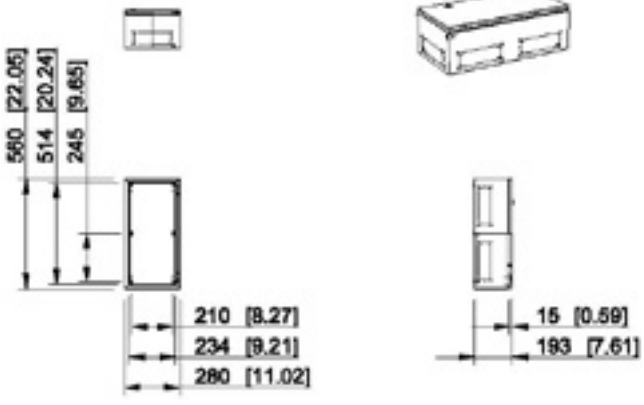
<p>Casemet Cubo EO 280 x 280 x 138 mm</p>  <p>Tuotekoodi Kuvaus E00282814A 4 x C-laippa-aihio</p>	<p>Casemet Cubo EO 280 x 280 x 193 mm</p>  <p>Tuotekoodi Kuvaus E00282819A 4 x C-laippa-aihio</p>
<p>Casemet Cubo EO 280 x 380 x 138 mm</p>  <p>Tuotekoodi Kuvaus E0P283814A 4 x C-laippa-aihio</p>	<p>Casemet Cubo EO 280 x 380 x 193 mm</p>  <p>Tuotekoodi Kuvaus E0P283819A 4 x C-laippa-aihio</p>
<p>Casemet Cubo EO 280 x 560 x 138 mm</p>  <p>Tuotekoodi Kuvaus E0T285614A 6 x C-laippa-aihio</p>	<p>Casemet Cubo EO 280 x 560 x 193 mm</p>  <p>Tuotekoodi Kuvaus E0T285619A 6 x C-laippa-aihio</p>

Tekniset piirustukset, Casemet Cubo EO

Mitat mm [tuuma]

Casemet Cubo EO 380 x 380 x 138 mm

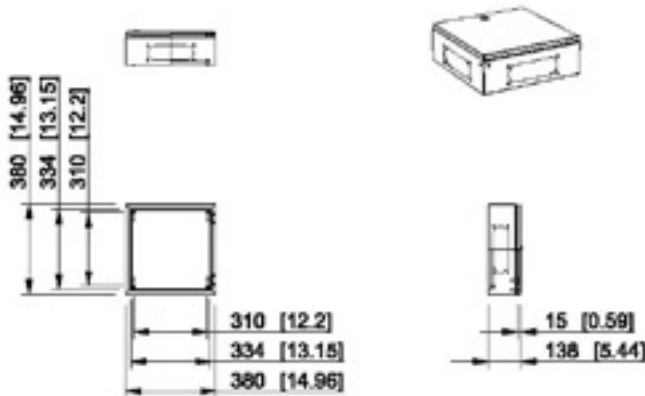

Tuotekoodi Kuvaus
EOR383814A 4 x C-laippa-aihiö

Casemet Cubo EO 380 x 380 x 193 mm

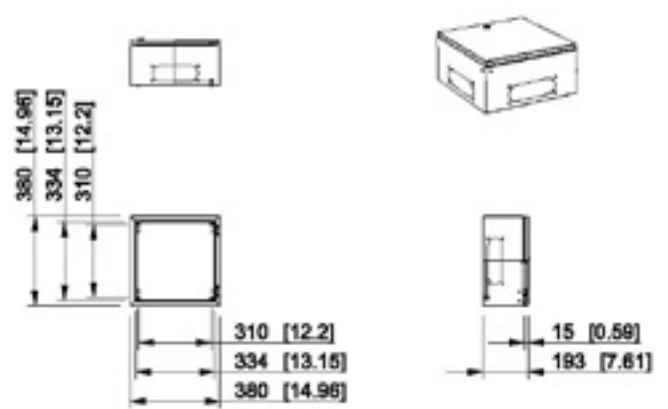

Tuotekoodi Kuvaus
EOR383819A 4 x C-laippa-aihiö

Casemet Cubo EO 380 x 560 x 138 mm

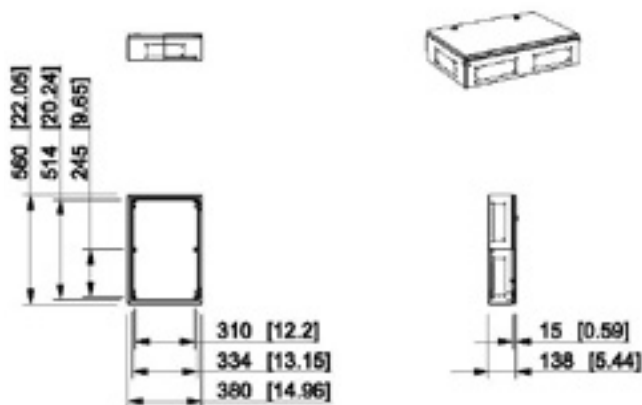

Tuotekoodi Kuvaus
EQU385614A 6 x C-laippa-aihiö

Casemet Cubo EO 380 x 560 x 193 mm

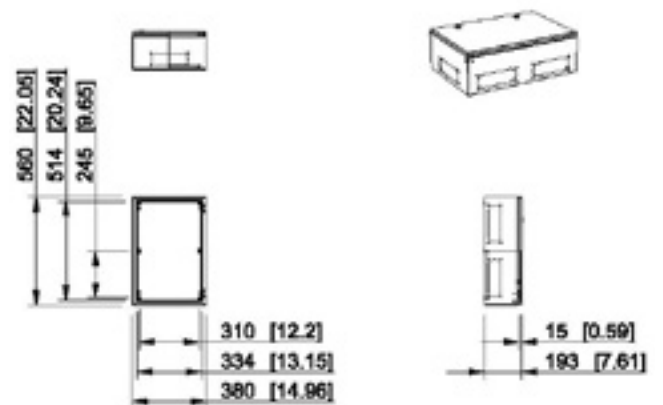

Tuotekoodi Kuvaus
EQU385619A 6 x C-laippa-aihiö

Casemet Cubo EO 380 x 560 x 248 mm

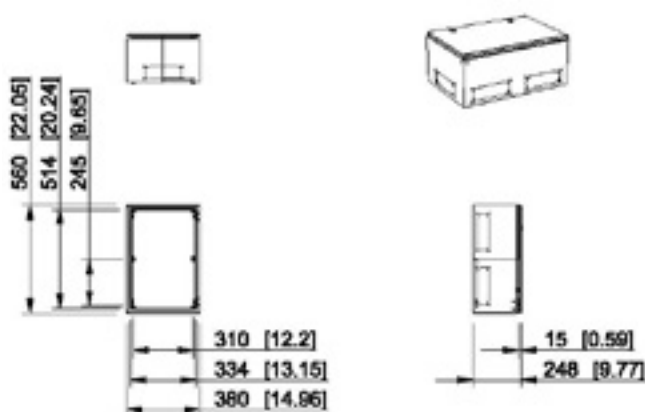

Tuotekoodi Kuvaus
EQU385625A 6 x C-laippa-aihiö

Casemet Cubo EO 380 x 840 x 193 mm

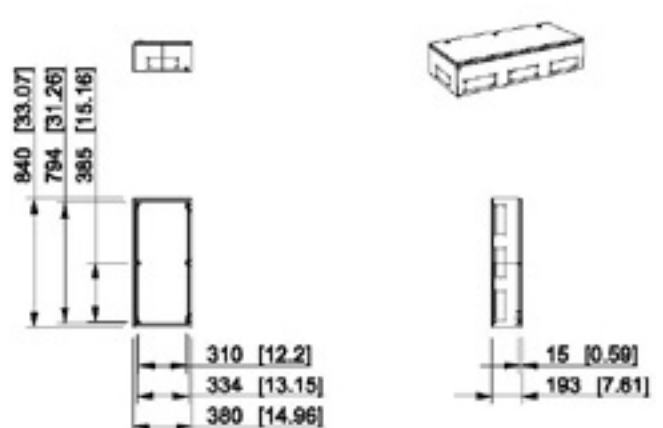

Tuotekoodi Kuvaus
EOV388419A 8 x C-laippa-aihiö

Tekniset piirustukset, Casemet Cubo EO

Mitat mm [tuuma]

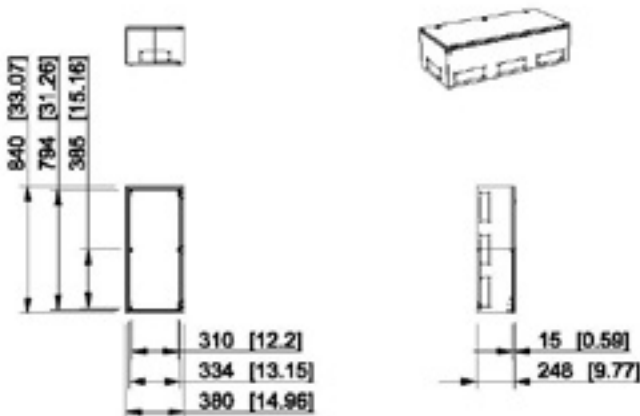
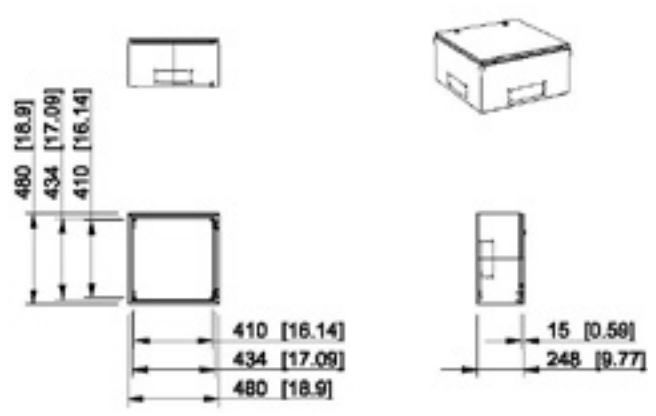
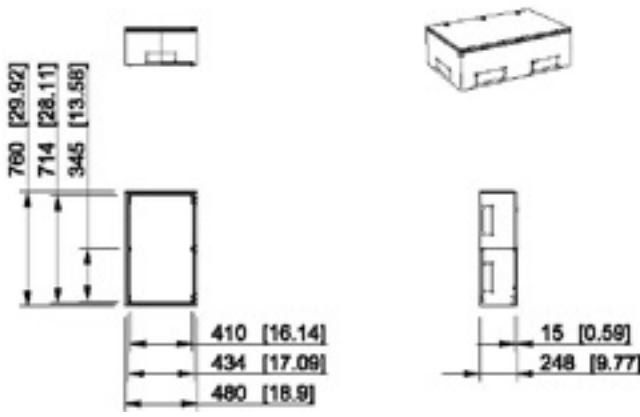
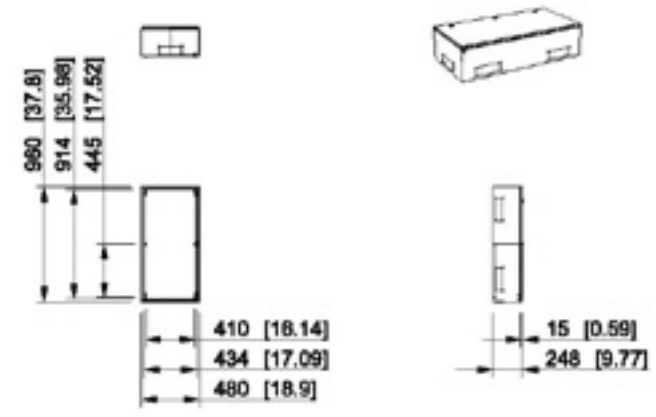
<p>Casemet Cubo EO 380 x 840 x 248 mm</p>  <p>840 [33.07] 794 [31.26] 385 [15.16]</p> <p>310 [12.2] 334 [13.15] 380 [14.96]</p> <p>15 [0.59] 248 [9.77]</p> <p>Tuotekoodi Kuvaus EOV388425A 8 x C-laippa-aihio</p>	<p>Casemet Cubo EO 480 x 480 x 248 mm</p>  <p>480 [18.9] 434 [17.09] 410 [16.14]</p> <p>410 [16.14] 434 [17.09] 480 [18.9]</p> <p>15 [0.59] 248 [9.77]</p> <p>Tuotekoodi Kuvaus EOY484825A 4 x C-laippa-aihio</p>
<p>Casemet Cubo EO 480 x 760 x 248 mm</p>  <p>760 [29.92] 714 [28.11] 345 [13.58]</p> <p>410 [16.14] 434 [17.09] 480 [18.9]</p> <p>15 [0.59] 248 [9.77]</p> <p>Tuotekoodi Kuvaus EOZ487625A 6 x C-laippa-aihio</p>	<p>Casemet Cubo EO 480 x 960 x 248 mm</p>  <p>960 [37.8] 914 [35.98] 445 [17.52]</p> <p>410 [16.14] 434 [17.09] 480 [18.9]</p> <p>15 [0.59] 248 [9.77]</p> <p>Tuotekoodi Kuvaus EOQ489625A 6 x C-laippa-aihio</p>

Casemet Cubo F -riviliitinkotelot

IP 66

Koot 150 x 150 x 80
– 800 x 400 x 120 mm



Casemet Cubo F -riviliitinkotelot lyhyesti:

- Sileäsivuinen
- 120 mm:n syvyiset polyesterimaalatut vakiokotelot ovat saatavilla myös laippa-aukoin tai polykarbonaatti ikkunalla varustettuina
- Saatavilla 30 koossa ja kahdella alaosan syvyydellä
- Pieniä painonappikoteloita myös saatavilla neljässä koossa
- Kotelossa on rei'itetty tuki DIN-kiskolle tai asennuslevylle, mikä mahdollistaa kotelon kaikkien sivujen käytön kaapelien läpi vientiin
- Alaosan yhdellä sivulla M6-pultti maadoitusta varten
- Ruostumattomasta AISI 316 -teräksestä valmistetut kotelot ovat saatavilla pyynnöstä
- Asiakaskohtaiset koot ovat saatavilla myös pienissä erissä kilpailukykyisin hinnoin
- Kaikki mallit voidaan toimittaa saranoilla varustettuina
- Polyesterimaalatuissa koteloiduissa on seinäkiinnitysreiät. Ruostumattomasta ja haponkestävästä teräksestä valmistetuissa malleissa on vain porausmerkinnät

Tuotepaketin sisältö:

- Kotelon alaosa
- Kanssi
- Kansiruuvit tiivisteillä ja korimuttereilla
- Peitetulpat asennusruuveille
- M6-mutteri ja priikka maadoitusta varten
- Maadoitusmerkit
- Laippa-aukolla varustetuissa malleissa on myös peitelevyt, pultit ja priikat

Tuotteeseen saatavilla olevat kustomointipalvelut:

- Asiakaskohtainen mitoitus
- Työstö
- Väripalvelu
- Komponenttien kokoonpano

Lisätietoja kustomointipalveluistamme löytyy sivulta 12.

Vaatimustenmukaisuus

Teräskotelot:



Tekniset tiedot

Kotelointiluokka:	IP66 IP65, kahdella kansiruuvilla
Iskunkesto:	IK 09 (-25 °C... +35 °C), ikkunalliset mallit IK 07 (-5 °C...+80 °C)

Materiaali

Alaosa/kansi:	Polyesterimaalattu teräs, ruostumaton teräs AISI304 tai haponkestävä teräs AISI316L
Tiiviste:	PUR (polyuretaani)
Kansiruuvien tiiviste:	Dryflex (SEBS)

Aihiovaihtoehdot

Polyesterimaalatut kotelot:	Sileät sivut, laippa-aukot
Ruostumattomasta teräksestä valmistetut kotelot:	Sileät sivut
Haponkestävästä teräksestä valmistetut kotelot:	Sileät sivut

Vakioväri

Polyesterimaalatut kotelot:	Harmaa RAL7035
-----------------------------	----------------

Materiaaleihin liittyvät tekniset tiedot löytyvät sivulta 5.



Koteloiduissa on vakiona rei'itetty tuki DIN-kiskolle tai asennuslevylle. Optimoidut asennustuet mahdollistavat kotelon kaikkien sivujen käytön kaapelien läpivienteihin.

120 mm:n syvyiset polyesterimaalatut kotelot ovat saatavilla laippa-aukoin varustettuina. Tuotepakkaus sisältää peitelevyt, pultit ja priikat.

Tuotetiedot löytyvät osoitteesta www.casemet.fi.

Casemet Cubo F -riviliitinkotelot, sileät sivut, polyesterimaalattu teräs

Tuotekoodi	Kuvaus	Ulkomitat (mm)				Sisä- syvyys (mm)	Pakkaus- koko (kpl)	Snro
		Leveys	Korkeus	Syvyys	Alaosan syvyys			
FFUP151508A	Sileät sivut	150	150	80	65	63,5	1	3440504
FFUP202008A	Sileät sivut	200	200	80	65	63,5	1	3440506
FFUP301508A	Sileät sivut	300	150	80	65	63,5	1	3440508
FFUP302008A	Sileät sivut	300	200	80	65	63,5	1	3440510
FFUP303008A	Sileät sivut	300	300	80	65	63,5	1	3440512
FFUP402008A	Sileät sivut	400	200	80	65	63,5	1	3440514
FFUP403008A	Sileät sivut	400	300	80	65	63,5	1	3440516
FFUP404008A	Sileät sivut	400	400	80	65	63,5	1	3440518
FFUP502008A	Sileät sivut	500	200	80	65	63,5	1	3440520
FFUP503008A	Sileät sivut	500	300	80	65	63,5	1	3440522
FFUP602008A	Sileät sivut	600	200	80	65	63,5	1	3440524
FFUP603008A	Sileät sivut	600	300	80	65	63,5	1	3440526
FFUP604008A	Sileät sivut	600	400	80	65	63,5	1	3440528
FFUP802008A	Sileät sivut	800	200	80	65	63,5	1	3440530
FFUP804008A	Sileät sivut	800	400	80	65	63,5	1	3440532
FFUP151512A	Sileät sivut	150	150	120	105	103,5	1	3440534
FFUP202012A	Sileät sivut	200	200	120	105	103,5	1	3440536
FFUP301512A	Sileät sivut	300	150	120	105	103,5	1	3440538
FFUP302012A	Sileät sivut	300	200	120	105	103,5	1	3440540
FFUP303012A	Sileät sivut	300	300	120	105	103,5	1	3440542
FFUP402012A	Sileät sivut	400	200	120	105	103,5	1	3440544
FFUP403012A	Sileät sivut	400	300	120	105	103,5	1	3440546
FFUP404012A	Sileät sivut	400	400	120	105	103,5	1	3440548
FFUP502012A	Sileät sivut	500	200	120	105	103,5	1	3440550
FFUP503012A	Sileät sivut	500	300	120	105	103,5	1	3440552
FFUP602012A	Sileät sivut	600	200	120	105	103,5	1	3440554
FFUP603012A	Sileät sivut	600	300	120	105	103,5	1	3440556
FFUP604012A	Sileät sivut	600	400	120	105	103,5	1	3440558
FFUP802012A	Sileät sivut	800	200	120	105	103,5	1	3440560
FFUP804012A	Sileät sivut	800	400	120	105	103,5	1	3440562



FFUP151508



FFUP403012A

Casemet Cubo F -riviliitinkotelot, sileät sivut, ruostumaton teräs

Tuotekoodi	Kuvaus	Ulkomitat (mm)				Sisä- syvyys (mm)	Pakkaus- koko (kpl)	Snro
		Leveys	Korkeus	Syvyys	Alaosan syvyys			
FSUP151508	Sileät sivut	150	150	80	65	63,5	1	3449219
FSUP202008	Sileät sivut	200	200	80	65	63,5	1	3449220
FSUP301508	Sileät sivut	300	150	80	65	63,5	1	3449221
FSUP302008	Sileät sivut	300	200	80	65	63,5	1	3449222
FSUP303008	Sileät sivut	300	300	80	65	63,5	1	3449223
FSUP402008	Sileät sivut	400	200	80	65	63,5	1	3449224
FSUP403008	Sileät sivut	400	300	80	65	63,5	1	3449225
FSUP404008	Sileät sivut	400	400	80	65	63,5	1	3449226
FSUP502008	Sileät sivut	500	200	80	65	63,5	1	3449227
FSUP503008	Sileät sivut	500	300	80	65	63,5	1	3449228
FSUP602008	Sileät sivut	600	200	80	65	63,5	1	3449229
FSUP603008	Sileät sivut	600	300	80	65	63,5	1	3449230
FSUP604008	Sileät sivut	600	400	80	65	63,5	1	3449231
FSUP802008	Sileät sivut	800	200	80	65	63,5	1	3449232
FSUP804008	Sileät sivut	800	400	80	65	63,5	1	3449233
FSUP151512	Sileät sivut	150	150	120	105	103,5	1	3449234
FSUP202012	Sileät sivut	200	200	120	105	103,5	1	3449235
FSUP301512	Sileät sivut	300	150	120	105	103,5	1	3449236
FSUP302012	Sileät sivut	300	200	120	105	103,5	1	3449237
FSUP303012	Sileät sivut	300	300	120	105	103,5	1	3449238
FSUP402012	Sileät sivut	400	200	120	105	103,5	1	3449239
FSUP403012	Sileät sivut	400	300	120	105	103,5	1	3449240
FSUP404012	Sileät sivut	400	400	120	105	103,5	1	3449241
FSUP502012	Sileät sivut	500	200	120	105	103,5	1	3449242
FSUP503012	Sileät sivut	500	300	120	105	103,5	1	3449243
FSUP602012	Sileät sivut	600	200	120	105	103,5	1	3449244
FSUP603012	Sileät sivut	600	300	120	105	103,5	1	3449245
FSUP604012	Sileät sivut	600	400	120	105	103,5	1	3449246
FSUP802012	Sileät sivut	800	200	120	105	103,5	1	3449247
FSUP804012	Sileät sivut	800	400	120	105	103,5	1	3449248



FSUP151508



FSUP403012A

Casemet Cubo F-riviliitinkotelot, sileät sivut, haponkestävä teräs

Tuotekoodi	Kuvaus	Ulkomitat (mm)				Sisä- syvyys (mm)	Pakkaus- koko (kpl)
		Leveys	Korkeus	Syvyys	Alaosan syvyys		
FAUP151508	Sileät sivut	150	150	80	65	63,5	1
FAUP202008	Sileät sivut	200	200	80	65	63,5	1
FAUP301508	Sileät sivut	300	150	80	65	63,5	1
FAUP302008	Sileät sivut	300	200	80	65	63,5	1
FAUP303008	Sileät sivut	300	300	80	65	63,5	1
FAUP402008	Sileät sivut	400	200	80	65	63,5	1
FAUP403008	Sileät sivut	400	300	80	65	63,5	1
FAUP404008	Sileät sivut	400	400	80	65	63,5	1
FAUP502008	Sileät sivut	500	200	80	65	63,5	1
FAUP503008	Sileät sivut	500	300	80	65	63,5	1
FAUP602008	Sileät sivut	600	200	80	65	63,5	1
FAUP603008	Sileät sivut	600	300	80	65	63,5	1
FAUP604008	Sileät sivut	600	400	80	65	63,5	1
FAUP802008	Sileät sivut	800	200	80	65	63,5	1
FAUP804008	Sileät sivut	800	400	80	65	63,5	1
FAUP151512	Sileät sivut	150	150	120	105	103,5	1
FAUP202012	Sileät sivut	200	200	120	105	103,5	1
FAUP301512	Sileät sivut	300	150	120	105	103,5	1
FAUP302012	Sileät sivut	300	200	120	105	103,5	1
FAUP303012	Sileät sivut	300	300	120	105	103,5	1
FAUP402012	Sileät sivut	400	200	120	105	103,5	1
FAUP403012	Sileät sivut	400	300	120	105	103,5	1
FAUP404012	Sileät sivut	400	400	120	105	103,5	1
FAUP502012	Sileät sivut	500	200	120	105	103,5	1
FAUP503012	Sileät sivut	500	300	120	105	103,5	1
FAUP602012	Sileät sivut	600	200	120	105	103,5	1
FAUP603012	Sileät sivut	600	300	120	105	103,5	1
FAUP604012	Sileät sivut	600	400	120	105	103,5	1
FAUP802012	Sileät sivut	800	200	120	105	103,5	1
FAUP804012	Sileät sivut	800	400	120	105	103,5	1



FAUP151508



FAUP403012

Casemet Cubo F -riviliitinkotelot

Casemet Cubo F -riviliitinkotelot, laippa-aukot, polyesterimaalattu teräs

Laippa-aukon koko: 192 x 62 mm

Tuotekoodi	Kuvaus	Ulkomitat (mm)				Sisä- syvyys (mm)	Pakkaus- koko (kpl)	Snro
		Leveys	Korkeus	Syvyys	Alaosan syvyys			
FFUF301512A	Laipat/sivut: 1 + 1 + 0 + 0	300	150	120	105	103,5	1	3440564
FFUF302012A	Laipat/sivut: 1 + 1 + 0 + 0	300	200	120	105	103,5	1	3440566
FFUF303012A	Laipat/sivut: 1 + 1 + 1 + 1	300	300	120	105	103,5	1	3440568
FFUF402012A	Laipat/sivut: 1 + 1 + 0 + 0	400	200	120	105	103,5	1	3440570
FFUF403012A	Laipat/sivut: 1 + 1 + 1 + 1	400	300	120	105	103,5	1	3440572
FFUF404012A	Laipat/sivut: 1 + 1 + 1 + 1	400	400	120	105	103,5	1	3440574
FFUF502012A	Laipat/sivut: 2 + 2 + 0 + 0	500	200	120	105	103,5	1	3440576
FFUF503012A	Laipat/sivut: 2 + 2 + 1 + 1	500	300	120	105	103,5	1	3440578
FFUF602012A	Laipat/sivut: 2 + 2 + 0 + 0	600	200	120	105	103,5	1	3440580
FFUF603012A	Laipat/sivut: 2 + 2 + 1 + 1	600	300	120	105	103,5	1	3440582
FFUF604012A	Laipat/sivut: 2 + 2 + 1 + 1	600	400	120	105	103,5	1	3440584
FFUF802012A	Laipat/sivut: 3 + 3 + 0 + 0	800	200	120	105	103,5	1	3440586
FFUF804012A	Laipat/sivut: 3 + 3 + 1 + 1	800	400	120	105	103,5	1	3440588



FFUF303012A

Casemet Cubo F -riviliitinkotelot, polykarbonaatti-ikkuna, polyesterimaalattu teräs

Tuotekoodi	Kuvaus	Ulkomitat (mm)				Sisä- syvyys (mm)	Pakkaus- koko (kpl)	Snro
		Leveys	Korkeus	Syvyys	Alaosan syvyys			
FFUW202012A	Ikkunan koko: 120 x 120 mm	200	200	120	105	101,5	1	3440592
FFUW302012A	Ikkunan koko: 220 x 120 mm	300	200	120	105	101,5	1	3440594
FFUW402012A	Ikkunan koko: 320 x 120 mm	400	200	120	105	101,5	1	3440596
FFUW502012A	Ikkunan koko: 420 x 120 mm	500	200	120	105	101,5	1	3440598
FFUW602012A	Ikkunan koko: 520 x 120 mm	600	200	120	105	101,5	1	3440600
FFUW802012A	Ikkunan koko: 720 x 120 mm	800	200	120	105	101,5	1	3440602



FFUW302012A

Casemet Cubo F -kotelot, painonappiaukotus

Aukotuksiin asennetut komponentit saattavat madaltaa kotelointiluokkaa.

Tuotekoodi	Kuvaus	Ulkomitat (mm)				Sisä- syvyys (mm)	Pakkaus- koko (kpl)	Snro
		Leveys	Korkeus	Syvyys	Alaosan syvyys			
FSPB101009	1 painonappiaukko	100	100	90	75	73.5	1	3440951
FSPB161009	2 painonappiaukkoa	160	100	90	75	73.5	1	3440952
FSPB221009	3 painonappiaukkoa	220	100	90	75	73.5	1	3440953
FSPB281009	4 painonappiaukkoa	280	100	90	75	73.5	1	3440954



FSPB221009

Casemet Cubo F -riviliitinkotelot

Asennuslevyt ja DIN-kiskot

Tuotekoodi	Kuvaus	Mitat (mm)	Pakkaus- koko (kpl)	Snro
Asennuslevyt, galvanoitu teräs				
FMP1515	150 x 150 mm koteloilille	135 x 100 x 2	10	3442929
FMP2020	200 x 200 mm koteloilille	185 x 150 x 2	10	3442903
FMP3015	300 x 150 mm koteloilille	285 x 100 x 2	10	3449856
FMP3020	300 x 200 mm koteloilille	285 x 150 x 2	10	3449858
FMP3030	300 x 300 mm koteloilille	285 x 250 x 2	10	3442910
FMP4020	400 x 200 mm koteloilille	385 x 150 x 2	10	3449860
FMP4030	400 x 300 mm koteloilille	385 x 250 x 2	5	3449862
FMP4040	400 x 400 mm koteloilille	385 x 350 x 2	5	3442915
FMP5020	500 x 200 mm koteloilille	485 x 150 x 2	5	3449864
FMP5030	500 x 300 mm koteloilille	485 x 250 x 2	5	3449866
FMP6020	600 x 200 mm koteloilille	585 x 150 x 2	5	3449868
FMP6030	600 x 300 mm koteloilille	585 x 250 x 2	5	3449870
FMP6040	600 x 400 mm koteloilille	585 x 350 x 2	5	3449872
FMP8020	800 x 200 mm koteloilille	785 x 150 x 2	5	3449874
FMP8040	800 x 400 mm koteloilille	785 x 350 x 2	5	3449876
DIN-kiskot, galvanoitu teräs				
DK3515	150 mm sivulle	35 x 140	10	3442920
DK3520	200 mm sivulle	35 x 190	10	3442921
DK3530	300 mm sivulle	35 x 290	10	3442922
DK3540	400 mm sivulle	35 x 390	10	3442923
DK3550	500 mm sivulle	35 x 490	5	3442924
DK3560	600 mm sivulle	35 x 590	5	3442925
DK3580	800 mm sivulle	35 x 790	5	3442926



FMP1515

Muut tarvikkeet

Tuotekoodi	Kuvaus	Mitat (mm)	Pakkaus- koko (kpl)	Snro
FFUF1A	Peitelevy	84 x 214 x 2	1	3440590
FHI2	Saranapari, ruostumaton teräs	30 x 15 x 11	1	3449850
EFFL2.20	Kiinnityskorvat, 20 mm korkea, 4 kpl:n setti	syvyys 20 mm	1	3445968
EFFL2.50	Kiinnityskorvat, 50 mm korkea, 4 kpl:n setti	syvyys 50 mm	1	3445969
FFL1	Kiinnityskorvat, 10 mm korkea, 4 kpl:n setti	syvyys 10 mm	1	3440955
FFL2	Kiinnityskorvat, 10 mm korkea, 4 kpl:n setti	syvyys 10 mm	1	3440958
EFFL3.20	Kiinnityskorvat, 20 mm korkea, 4 kpl:n setti	syvyys 20 mm	1	3440651



Peitelevy, FFUF1A.



Saranapari, FHI2.



Kiinnityskorvat, 20 mm korkea, EFFL2.20.



Kiinnityskorvat, 20 mm korkea, EFFL3.20.

Tekniset piirustukset, Casemet Cubo F

Mitat mm [tuuma]

Casemet Cubo F 100 x 100 x 90 mm

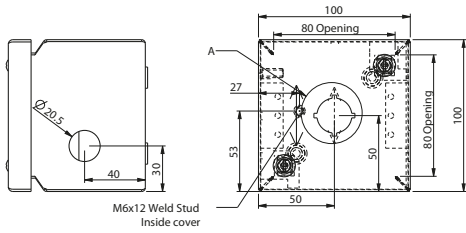
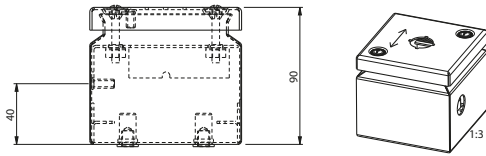

Tuotekoodi Kuvaus
FSPB101009 1 painonappiaukko

Casemet Cubo F 100 x 160 x 90 mm

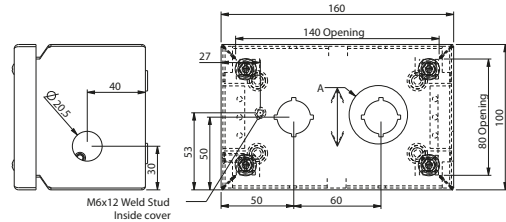
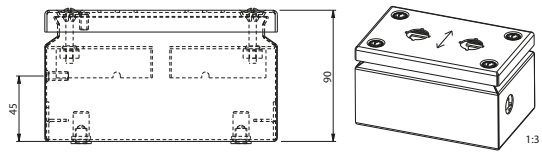

Tuotekoodi Kuvaus
FSPB161009 2 painonappiaukkoa

Casemet Cubo F 100 x 220 x 90 mm

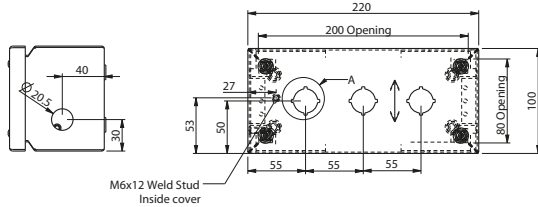
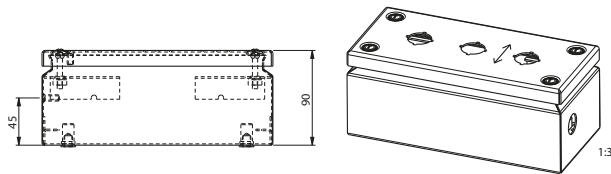

Tuotekoodi Kuvaus
FSPB221009 3 painonappiaukkoa

Casemet Cubo F 100 x 280 x 90 mm

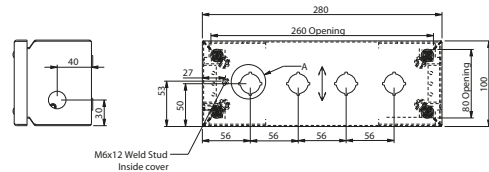
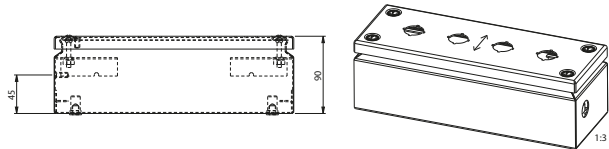

Tuotekoodi Kuvaus
FSPB281009 4 painonappiaukkoa

Painonappikotelot, aukotus

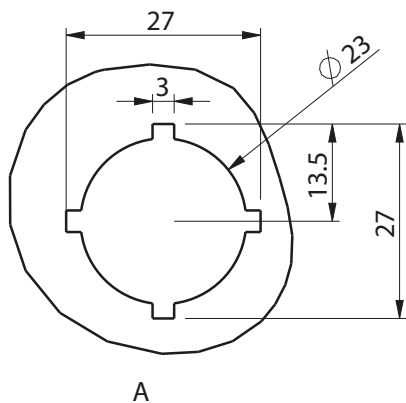

Tuotekoodi Kuvaus
FSPB101009 1 painonappiaukko
FSPB161009 2 painonappiaukkoa
FSPB221009 3 painonappiaukkoa
FSPB281009 4 painonappiaukkoa

Casemet Cubo F 150 x 150 x 80 mm

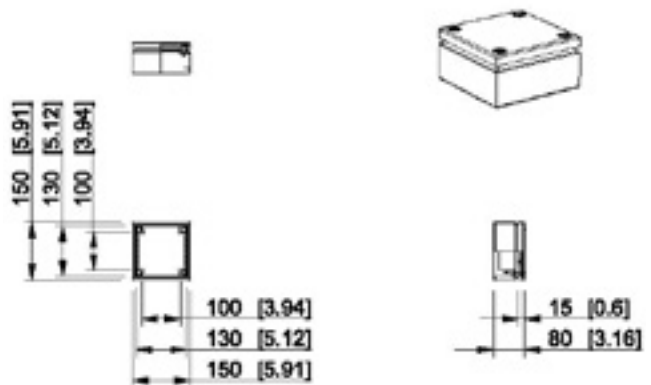

Tuotekoodi Kuvaus
FFUP151508A Sileät sivut, polyesterimaalattu teräs
FSUP151508 Sileät sivut, ruostumaton teräs
FAUP151508 Sileät sivut, haponkestävä teräs

Tekniset piirustukset, Casemet Cubo F

Mitat mm [tuuma]

Casemet Cubo F 200 x 200 x 80 mm

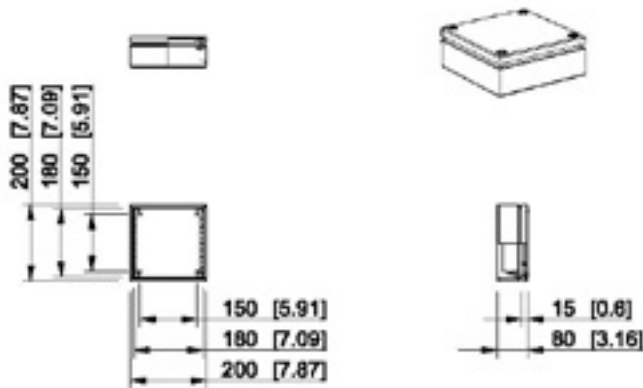

Tuotekoodi	Kuvaus
FFUP202008A	Sileät sivut, polyesterimaalattu teräs
FSUP202008	Sileät sivut, ruostumaton teräs
FAUP202008	Sileät sivut, haponkestävä teräs

Casemet Cubo F 300 x 150 x 80 mm

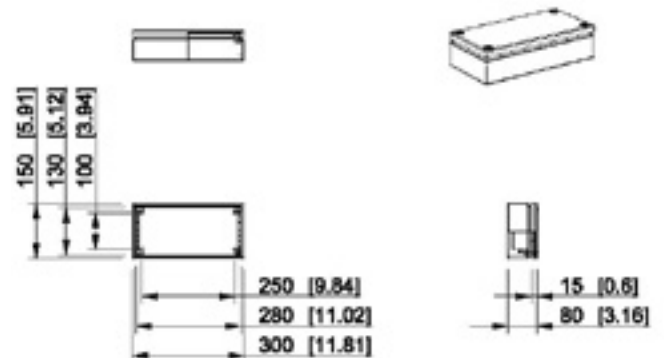

Tuotekoodi	Kuvaus
FFUP301508A	Sileät sivut, polyesterimaalattu teräs
FSUP301508	Sileät sivut, ruostumaton teräs
FAUP301508	Sileät sivut, haponkestävä teräs

Casemet Cubo F 300 x 200 x 80 mm

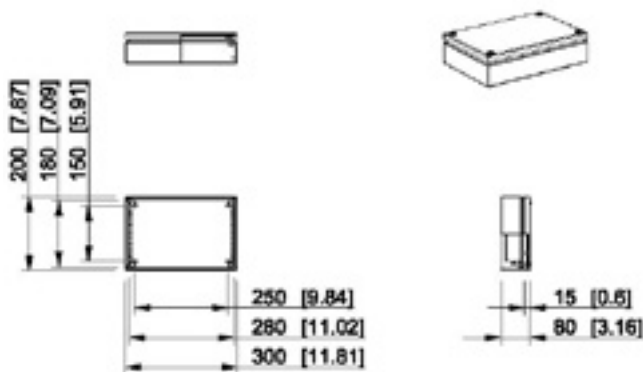

Tuotekoodi	Kuvaus
FFUP302008A	Sileät sivut, polyesterimaalattu teräs
FSUP302008	Sileät sivut, ruostumaton teräs
FAUP302008	Sileät sivut, haponkestävä teräs

Casemet Cubo F 300 x 300 x 80 mm

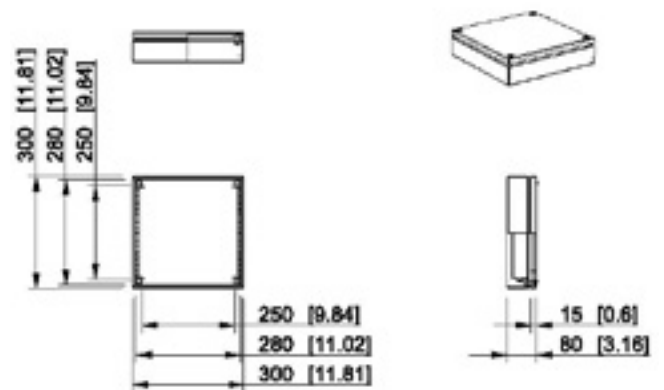

Tuotekoodi	Kuvaus
FFUP303008A	Sileät sivut, polyesterimaalattu teräs
FSUP303008	Sileät sivut, ruostumaton teräs
FAUP303008	Sileät sivut, haponkestävä teräs

Casemet Cubo F 400 x 200 x 80 mm

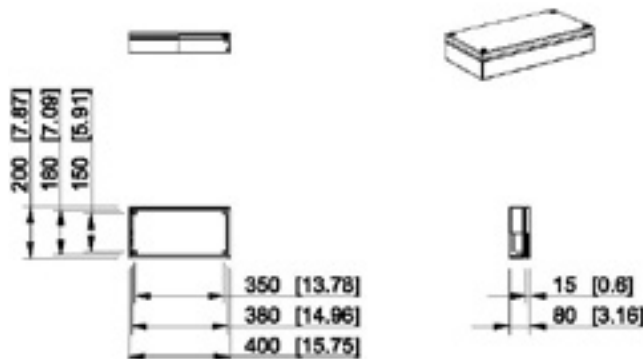

Tuotekoodi	Kuvaus
FFUP402008A	Sileät sivut, polyesterimaalattu teräs
FSUP402008	Sileät sivut, ruostumaton teräs
FAUP402008	Sileät sivut, haponkestävä teräs

Casemet Cubo F 400 x 300 x 80 mm

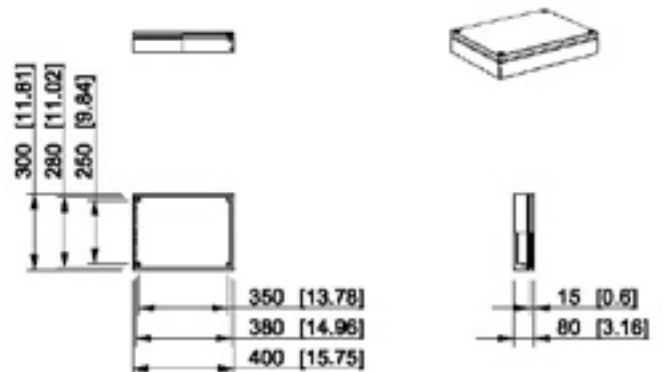

Tuotekoodi	Kuvaus
FFUP403008A	Sileät sivut, polyesterimaalattu teräs
FSUP403008	Sileät sivut, ruostumaton teräs
FAUP403008	Sileät sivut, haponkestävä teräs

Tekniset piirustukset, Casemet Cubo F

Mitat mm [tuuma]

<p>Casemet Cubo F 400 x 400 x 80 mm</p> <table border="1"> <thead> <tr> <th>Tuotekoodi</th> <th>Kuvaus</th> </tr> </thead> <tbody> <tr> <td>FFUP404008A</td> <td>Sileät sivut, polyesterimaalattu teräs</td> </tr> <tr> <td>FSUP404008</td> <td>Sileät sivut, ruostumaton teräs</td> </tr> <tr> <td>FAUP404008</td> <td>Sileät sivut, haponkestävä teräs</td> </tr> </tbody> </table>	Tuotekoodi	Kuvaus	FFUP404008A	Sileät sivut, polyesterimaalattu teräs	FSUP404008	Sileät sivut, ruostumaton teräs	FAUP404008	Sileät sivut, haponkestävä teräs	<p>Casemet Cubo F 500 x 200 x 80 mm</p> <table border="1"> <thead> <tr> <th>Tuotekoodi</th> <th>Kuvaus</th> </tr> </thead> <tbody> <tr> <td>FFUP502008A</td> <td>Sileät sivut, polyesterimaalattu teräs</td> </tr> <tr> <td>FSUP502008</td> <td>Sileät sivut, ruostumaton teräs</td> </tr> <tr> <td>FAUP502008</td> <td>Sileät sivut, haponkestävä teräs</td> </tr> </tbody> </table>	Tuotekoodi	Kuvaus	FFUP502008A	Sileät sivut, polyesterimaalattu teräs	FSUP502008	Sileät sivut, ruostumaton teräs	FAUP502008	Sileät sivut, haponkestävä teräs
Tuotekoodi	Kuvaus																
FFUP404008A	Sileät sivut, polyesterimaalattu teräs																
FSUP404008	Sileät sivut, ruostumaton teräs																
FAUP404008	Sileät sivut, haponkestävä teräs																
Tuotekoodi	Kuvaus																
FFUP502008A	Sileät sivut, polyesterimaalattu teräs																
FSUP502008	Sileät sivut, ruostumaton teräs																
FAUP502008	Sileät sivut, haponkestävä teräs																
<p>Casemet Cubo F 500 x 300 x 80 mm</p> <table border="1"> <thead> <tr> <th>Tuotekoodi</th> <th>Kuvaus</th> </tr> </thead> <tbody> <tr> <td>FFUP503008A</td> <td>Sileät sivut, polyesterimaalattu teräs</td> </tr> <tr> <td>FSUP503008</td> <td>Sileät sivut, ruostumaton teräs</td> </tr> <tr> <td>FAUP503008</td> <td>Sileät sivut, haponkestävä teräs</td> </tr> </tbody> </table>	Tuotekoodi	Kuvaus	FFUP503008A	Sileät sivut, polyesterimaalattu teräs	FSUP503008	Sileät sivut, ruostumaton teräs	FAUP503008	Sileät sivut, haponkestävä teräs	<p>Casemet Cubo F 600 x 200 x 80 mm</p> <table border="1"> <thead> <tr> <th>Tuotekoodi</th> <th>Kuvaus</th> </tr> </thead> <tbody> <tr> <td>FFUP602008A</td> <td>Sileät sivut, polyesterimaalattu teräs</td> </tr> <tr> <td>FSUP602008</td> <td>Sileät sivut, ruostumaton teräs</td> </tr> <tr> <td>FAUP602008</td> <td>Sileät sivut, haponkestävä teräs</td> </tr> </tbody> </table>	Tuotekoodi	Kuvaus	FFUP602008A	Sileät sivut, polyesterimaalattu teräs	FSUP602008	Sileät sivut, ruostumaton teräs	FAUP602008	Sileät sivut, haponkestävä teräs
Tuotekoodi	Kuvaus																
FFUP503008A	Sileät sivut, polyesterimaalattu teräs																
FSUP503008	Sileät sivut, ruostumaton teräs																
FAUP503008	Sileät sivut, haponkestävä teräs																
Tuotekoodi	Kuvaus																
FFUP602008A	Sileät sivut, polyesterimaalattu teräs																
FSUP602008	Sileät sivut, ruostumaton teräs																
FAUP602008	Sileät sivut, haponkestävä teräs																
<p>Casemet Cubo F 600 x 300 x 80 mm</p> <table border="1"> <thead> <tr> <th>Tuotekoodi</th> <th>Kuvaus</th> </tr> </thead> <tbody> <tr> <td>FFUP603008A</td> <td>Sileät sivut, polyesterimaalattu teräs</td> </tr> <tr> <td>FSUP603008</td> <td>Sileät sivut, ruostumaton teräs</td> </tr> <tr> <td>FAUP603008</td> <td>Sileät sivut, haponkestävä teräs</td> </tr> </tbody> </table>	Tuotekoodi	Kuvaus	FFUP603008A	Sileät sivut, polyesterimaalattu teräs	FSUP603008	Sileät sivut, ruostumaton teräs	FAUP603008	Sileät sivut, haponkestävä teräs	<p>Casemet Cubo F 600 x 400 x 80 mm</p> <table border="1"> <thead> <tr> <th>Tuotekoodi</th> <th>Kuvaus</th> </tr> </thead> <tbody> <tr> <td>FFUP604008A</td> <td>Sileät sivut, polyesterimaalattu teräs</td> </tr> <tr> <td>FSUP604008</td> <td>Sileät sivut, ruostumaton teräs</td> </tr> <tr> <td>FAUP604008</td> <td>Sileät sivut, haponkestävä teräs</td> </tr> </tbody> </table>	Tuotekoodi	Kuvaus	FFUP604008A	Sileät sivut, polyesterimaalattu teräs	FSUP604008	Sileät sivut, ruostumaton teräs	FAUP604008	Sileät sivut, haponkestävä teräs
Tuotekoodi	Kuvaus																
FFUP603008A	Sileät sivut, polyesterimaalattu teräs																
FSUP603008	Sileät sivut, ruostumaton teräs																
FAUP603008	Sileät sivut, haponkestävä teräs																
Tuotekoodi	Kuvaus																
FFUP604008A	Sileät sivut, polyesterimaalattu teräs																
FSUP604008	Sileät sivut, ruostumaton teräs																
FAUP604008	Sileät sivut, haponkestävä teräs																

Tekniset piirustukset, Casemet Cubo F

Mitat mm [tuuma]

Casemet Cubo F 800 x 200 x 80 mm

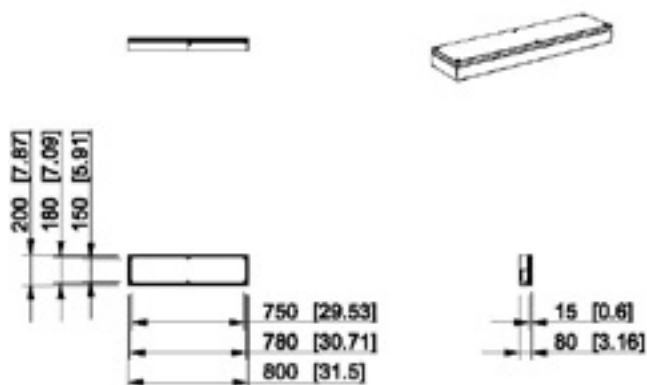

Tuotekoodi	Kuvaus
FFUP802008A	Sileät sivut, polyesterimaalattu teräs
FSUP802008	Sileät sivut, ruostumaton teräs
FAUP802008	Sileät sivut, haponkestävä teräs

Casemet Cubo F 800 x 400 x 80 mm

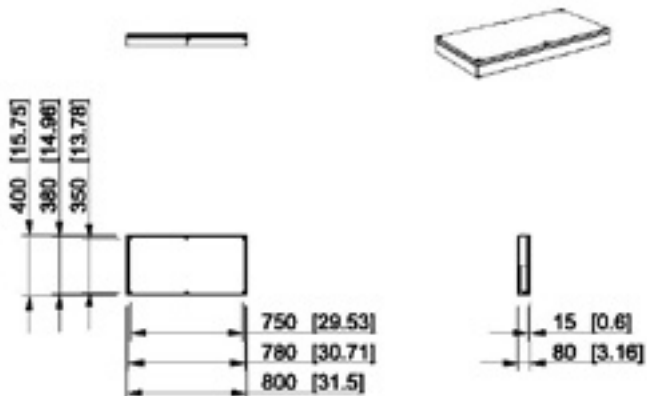

Tuotekoodi	Kuvaus
FFUP804008A	Sileät sivut, polyesterimaalattu teräs
FSUP804008	Sileät sivut, ruostumaton teräs
FAUP804008	Sileät sivut, haponkestävä teräs

Casemet Cubo F 150 x 150 x 120 mm

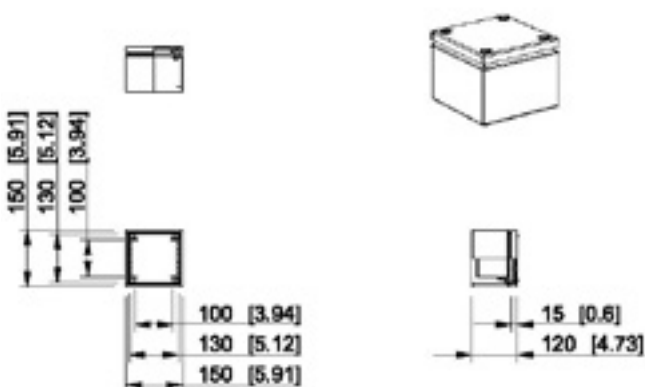

Tuotekoodi	Kuvaus
FFUP151512A	Sileät sivut, polyesterimaalattu teräs
FSUP151512	Sileät sivut, ruostumaton teräs
FAUP151512	Sileät sivut, haponkestävä teräs

Casemet Cubo F 200 x 200 x 120 mm

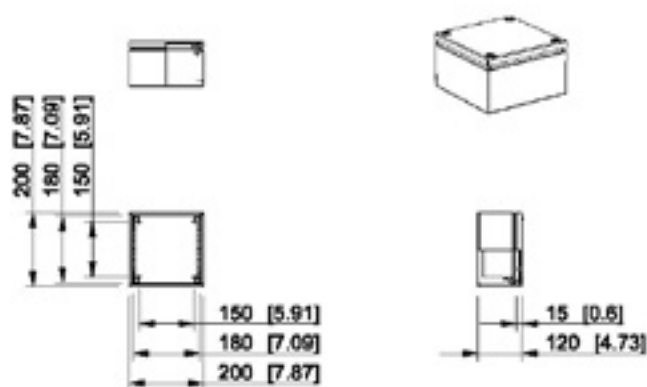

Tuotekoodi	Kuvaus
FFUP202012A	Sileät sivut, polyesterimaalattu teräs
FSUP202012	Sileät sivut, ruostumaton teräs
FAUP202012	Sileät sivut, haponkestävä teräs

Casemet Cubo F 200 x 200 x 120 mm

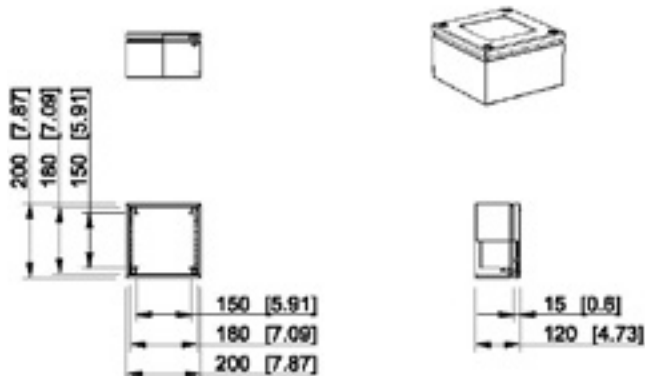

Tuotekoodi	Kuvaus
FFUW202012A	PC-ikkuna: 120 x 120 mm, polyesterimaalattu teräs

Casemet Cubo F 300 x 150 x 120 mm

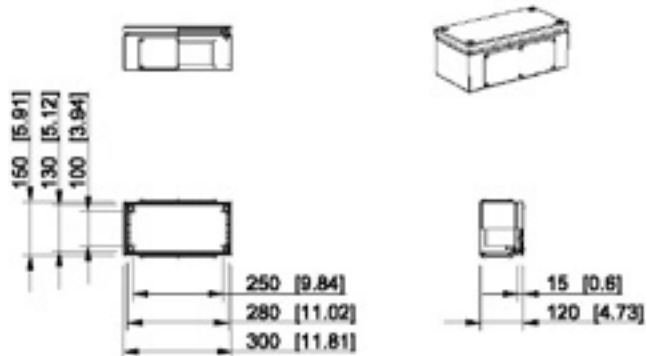

Tuotekoodi	Kuvaus
FFUP301512A	Sileät sivut, polyesterimaalattu teräs
FSUP301512	Sileät sivut, ruostumaton teräs
FFUF301512A	Laipat/sivu: 1 + 1 + 0 + 0, polyesterimaalattu teräs
FAUP301512	Sileät sivut, haponkestävä teräs

Tekniset piirustukset, Casemet Cubo F

Mitat mm [tuuma]

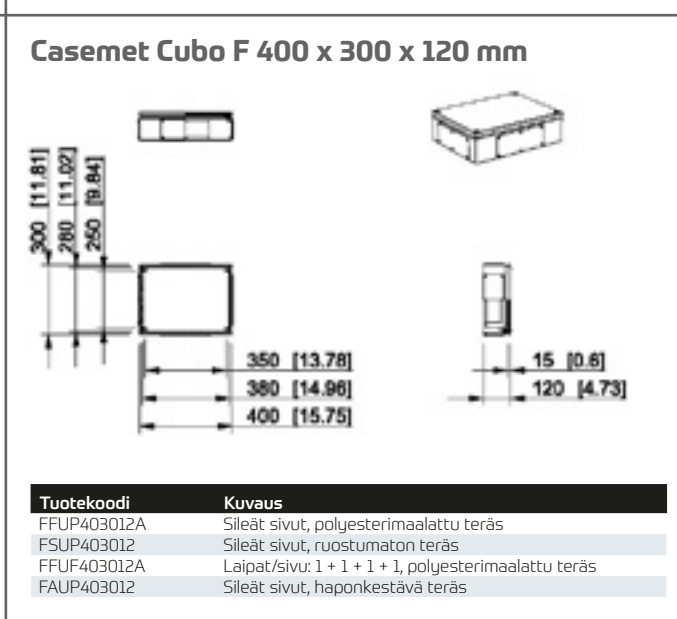
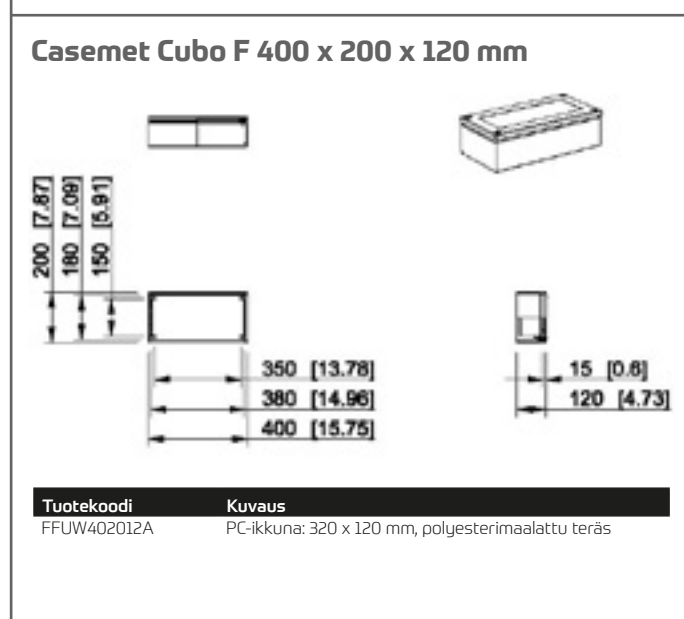
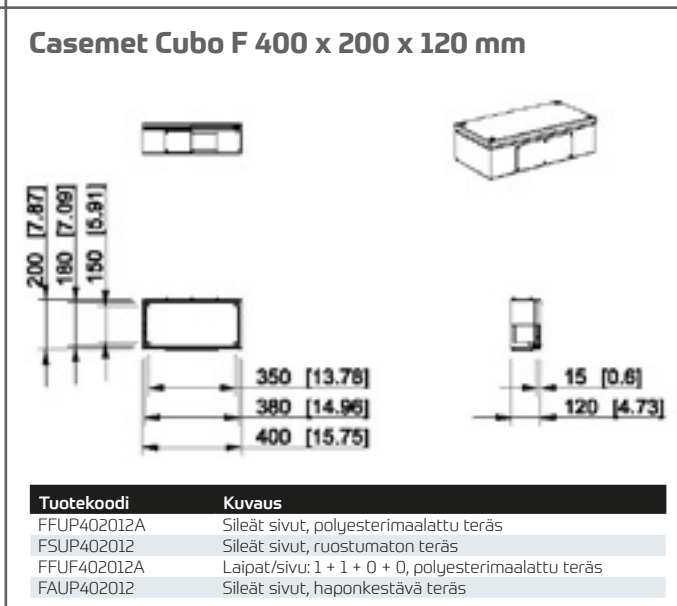
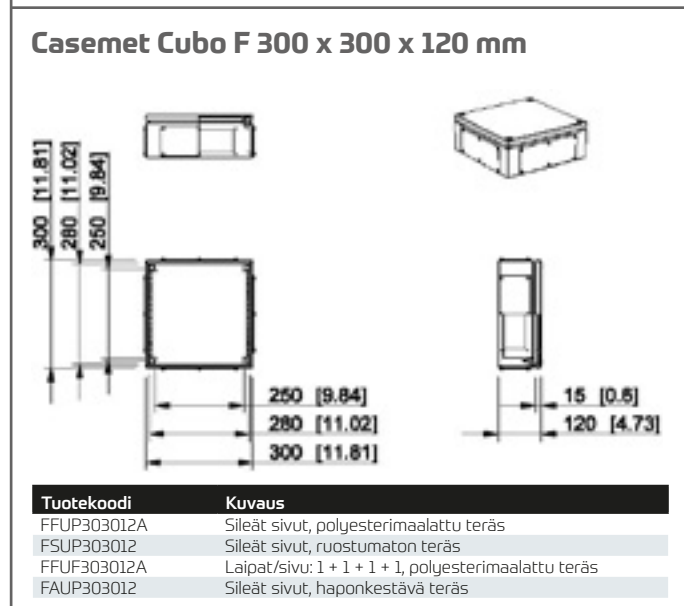
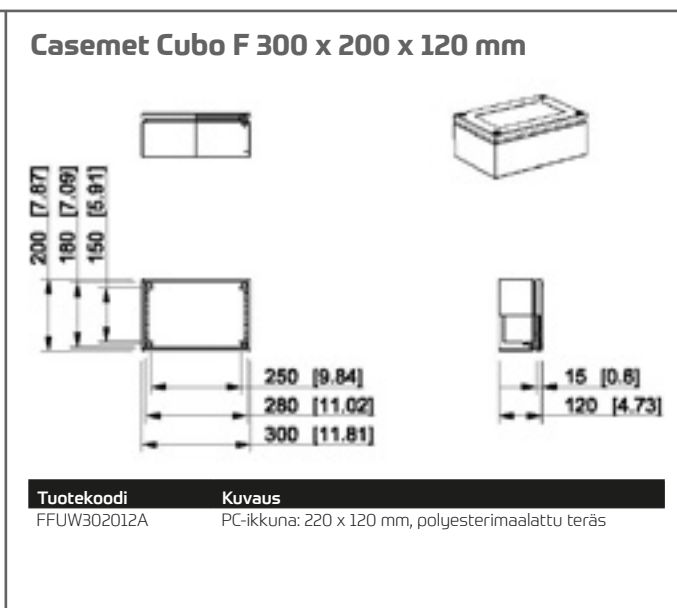
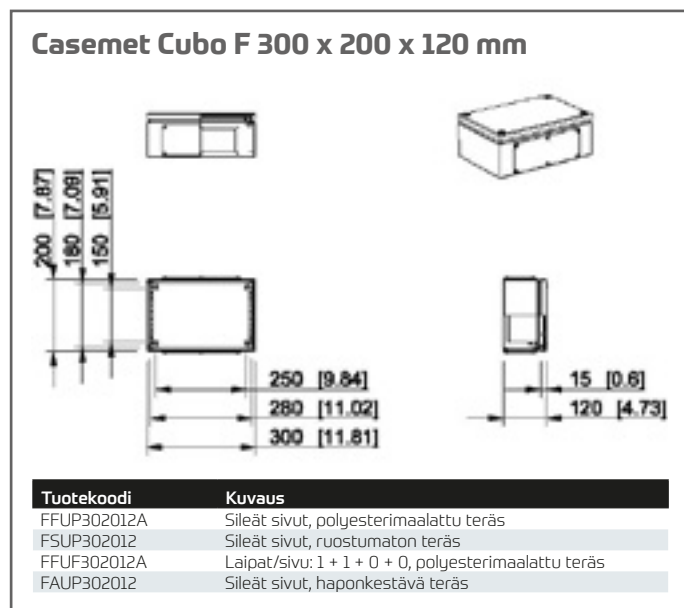

Tekniset piirustukset, Casemet Cubo F

Mitat mm [tuuma]

Casemet Cubo F 400 x 400 x 120 mm

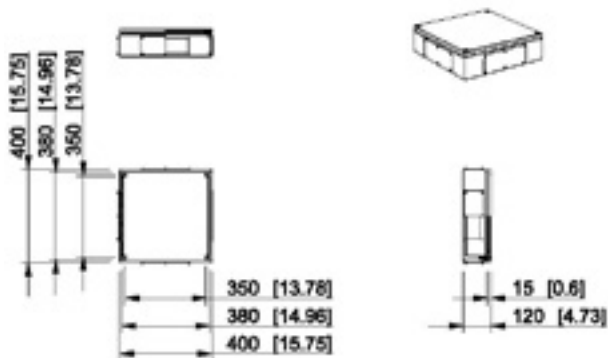

Tuotekoodi

Kuvaus

FFUP404012A	Sileät sivut, polyesterimaalattu teräs
FSUP404012	Sileät sivut, ruostumaton teräs
FFUF404012A	Laipat/sivut: 1 + 1 + 1 + 1, polyesterimaalattu teräs
FAUP404012	Sileät sivut, haponkestävä teräs

Casemet Cubo F 500 x 200 x 120 mm

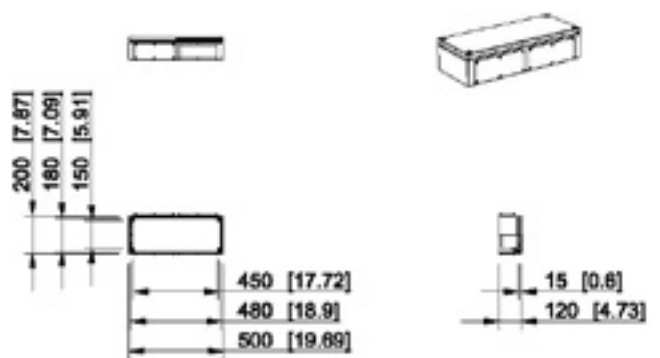

Tuotekoodi

Kuvaus

FFUP502012A	Sileät sivut, polyesterimaalattu teräs
FSUP502012	Sileät sivut, ruostumaton teräs
FFUF502012A	Laipat/sivut: 2 + 2 + 0 + 0, polyesterimaalattu teräs
FAUP502012	Sileät sivut, haponkestävä teräs

Casemet Cubo F 500 x 200 x 120 mm

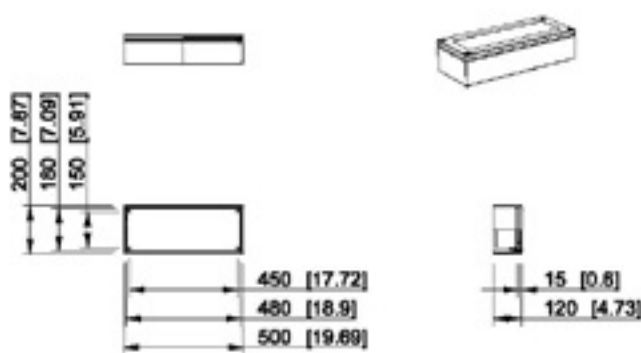

Tuotekoodi

Kuvaus

FFUW502012A	PC-ikkuna: 420 x 120 mm, polyesterimaalattu teräs
-------------	---

Casemet Cubo F 500 x 300 x 120 mm

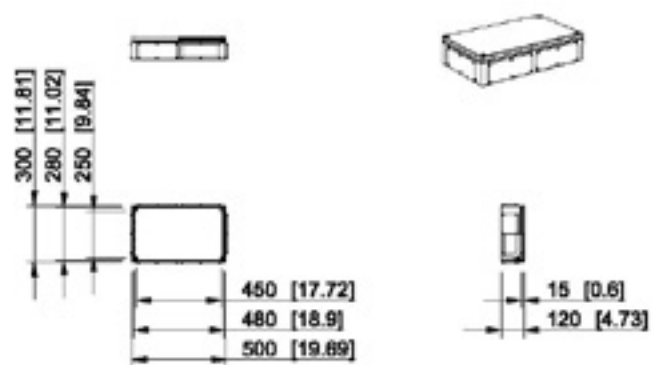

Tuotekoodi

Kuvaus

FFUP503012A	Sileät sivut, polyesterimaalattu teräs
FSUP503012	Sileät sivut, ruostumaton teräs
FFUF503012A	Laipat/sivut: 2 + 2 + 1 + 1, polyesterimaalattu teräs
FAUP503012	Sileät sivut, haponkestävä teräs

Casemet Cubo F 600 x 200 x 120 mm

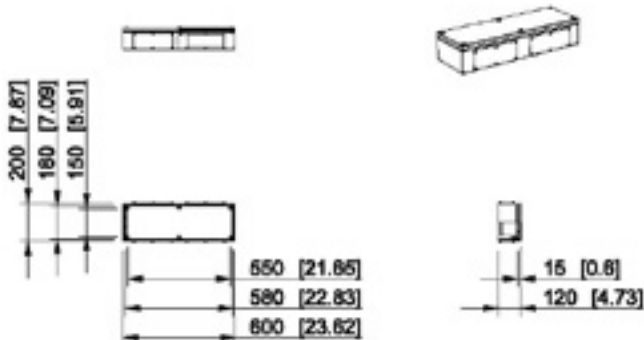

Tuotekoodi

Kuvaus

FFUP602012A	Sileät sivut, polyesterimaalattu teräs
FSUP602012	Sileät sivut, ruostumaton teräs
FFUF602012A	Laipat/sivut: 2 + 2 + 0 + 0, polyesterimaalattu teräs
FAUP602012	Sileät sivut, haponkestävä teräs

Casemet Cubo F 600 x 200 x 120 mm

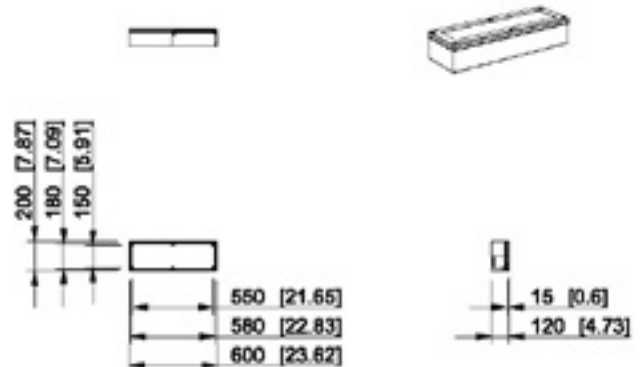

Tuotekoodi

Kuvaus

FFUW602012A	PC-ikkuna: 520 x 120 mm, polyesterimaalattu teräs
-------------	---

Yleiset kotelotarvikkeet

Tolppakiinnitysraudat ja kaasujousi tarvikkeineen metallikoteloihin	48
Tuuletusventtiilit ja huohottimet, holkkitiivisteet, vastamutterit ja peitetulpat, messinki	49
Muut tarvikkeet	50

Tolppakiinnitysraudat

Tolppakiinnike on suunniteltu kiinnittämään turvallisesti tolppaan Casemet Cubo -metallikotelot. Tolppakiinnike sisältää kiinnityskiskot tai -levyn, letkukiinnikkeen sekä tarvittavat ruuvit. Tolpan halkaisija voi vaihdella 38 ja 140 mm välillä.

Tuotekoodi	Kuvaus	Mitat (mm)	Pakkaus-koko (kpl)	Snro
2 kiskon setit				
PMK15	150 mm leveälle kotelolle	28 x 35 x 145	1	3450021
PMK20	200 mm leveälle kotelolle	28 x 35 x 195	1	3450023
PMK30	300 mm leveälle kotelolle	28 x 35 x 295	1	3450025
PMK40	400 mm leveälle kotelolle	28 x 35 x 395	1	3450026
PMK50	500 mm leveälle kotelolle	28 x 35 x 495	1	3450027
PMK60	600 mm leveälle kotelolle	28 x 35 x 595	1	3450028
Setit levyllä				
PMK1515	150 mm leveälle kotelolle	41 x 150 x 155	1	3450022
PMK2020	200 mm leveälle kotelolle	41 x 200 x 205	1	3450024



PMK20

PMK20



PMK20



PMK50



PMK2020

Kaasujousi ja tarvikkeet

Tuotekoodi	Kuvaus	Pakkaus-koko (kpl)
VPTS93	Kaasujousi	1
VPXS3.01	Kaasujousen kiinnike pohjaan	1
VPXS3.02	Kaasujousen kiinnike oveen	1



VPTS93, Kaasujousi



VPXS3.01, Kaasujousen kiinnike pohjaan



VPXS3.02, Kaasujousen kiinnike oveen

Tuuletusventtiilit ja huohottimet

Tuotekoodi	Kuvaus	Mitat (mm)	Pakkaus- koko (kpl)	Snro
BPA10H	Huohotin, IP 68, polyamidi, harmaa, 120 l/h	ø19 x 17	1	1710480
BSS10S	Huohotin, IP 68, AISI 304, 16 l/h	ø19 x 21	1	1710484
BSS10H	Huohotin, IP 68, AISI 304, 120 l/h	ø19 x 21	1	1710486



Huohotin, IP 68,
ruostumaton teräs, 16 l/h, BSS10S.

Holkkitiivisteet, messinki

Tuotekoodi	Kuvaus	Mitat	Pakkaus- koko (kpl)	Snro
Metriset kierteet, vedonpoistimella ja O-renkaalla				
KTM12.12	Kaapelin ø 3-6,5 mm, kierteen pituus 6 mm	M12	10	1713606
KTM12.16	Kaapelin ø 4-8 mm, kierteen pituus 7 mm	M16	10	1713609
KTM12.20	Kaapelin ø 6-12 mm, kierteen pituus 8 mm	M20	15	1713613
KTM12.25	Kaapelin ø 10-14 mm, kierteen pituus 8 mm	M25	10	1713616
KTM12.32	Kaapelin ø 13-18 mm, kierteen pituus 9 mm	M32	10	1713621
KTM12.40	Kaapelin ø 18-25 mm, kierteen pituus 9 mm	M40	5	1713627
KTM12.50	Kaapelin ø 22-32 mm, kierteen pituus 9 mm	M50	3	1713635
KTM12.6332	Kaapelin ø 34-44 mm, kierteen pituus 14 mm	M63	2	1713642



KTM12.12

Vastamutterit, messinki

Tuotekoodi	Kuvaus	Mitat	Pakkaus- koko (kpl)	Snro
Metriset kierteet				
PTK16.12	Korkeus/ø 2,8/15 mm	M12	10	1714012
PTK16.16	Korkeus/ø 3/19 mm	M16	10	1714016
PTK16.20	Korkeus/ø 3,5/24 mm	M20	15	1714020
PTK16.25	Korkeus/ø 4/30 mm	M25	10	1714025
PTK16.32	Korkeus/ø 5/36 mm	M32	10	1714032
PTK16.40	Korkeus/ø 5/46 mm	M40	5	1714040
PTK16.50	Korkeus/ø 5/60 mm	M50	3	1714050
PTK16.63	Korkeus/ø 5/70 mm	M63	2	1714063



PTK16.12

Peitetulpat, messinki

Tuotekoodi	Kuvaus	Mitat	Pakkaus- koko (kpl)	Snro
Metriset kierteet				
PTK17.12	Korkeus/ø 7,5/14 mm	M12	5	1714212
PTK17.16	Korkeus/ø 8/18 mm	M16	5	1714216
PTK17.20	Korkeus/ø 9,5/22 mm	M20	7	1714220
PTK17.25	Korkeus/ø 11/28 mm	M25	5	1714225
PTK17.32	Korkeus/ø 12/35 mm	M32	5	1714232
PTK17.40	Korkeus/ø 13/44 mm	M40	4	1714240
PTK17.50	Korkeus/ø 15/54 mm	M50	3	1714250
PTK17.63	Korkeus/ø 16/67 mm	M63	2	1714263



PTK17.12

Muut tarvikkeet

Tuotekoodi	Kuvaus	Mitat (mm)	Pakkaus- koko (kpl)	Snro
KY3	Kolmioväännin	20 x 50 x 22	10	3427990
KY3.10	Kolmioväännin, lukittavissa, 11 mm	20 x 50 x 22	10	3427988
ST80/U	Kolmioavain, 11 mm	34 x 52 x 16	10	3444093
KY4	Salpa, metallia, sulkuväli 18 mm	∅ 28 x 31	10	3427986
VPTL67	Ruuvitalttasalpa	∅ 28 x 31	1	3440653
VPTL30	Kolmiokaralukko, 7 mm	∅ 28 x 31	1	3440654



Kolmioväännin, KY3.



Kolmioväännin, lukittavissa, KY3.10.



Kolmioavain, ST80/U.



Metallinen salpa, KY4.



Ruuvitalttasalpa/taltpääsarpa,
VPTL67



Kolmiokaralukko, 7 mm,
VPTL30

Oikeudellinen ilmoitus

Esitteessä annettu informaatio perustuu parhaaseen tietämukseemme ja ymmärrykseemme. Emme kuitenkaan vastaa informaation käytöstä, täsmällisyydestä tai täydellisyydestä. Tuotteen ostajan on omalla vastuullaan tutkittava tuotteen soveltuvuus aiottuun käyttötarkoitukseen. Vastuamme tuotteista on ilmaistu yleisissä myyntiehdossamme, tällä hetkellä NL 09, emmekä missään tapauksessa ole vastuussa jälleenmyynnistä, tuotteen väärinkäytöstä, virheellisestä asennuksesta johtuvista vahingoista tai vahingoista, jotka johtuvat siitä, että kansallisia turvallisuus- tai muita säännöksiä on rikottu. Pidätämme oikeuden ilman ennakoilmoitusta muuttaa spesifikaatioita sekä materiaaleja ja valmistusmenetelmiä.

Copyright Casemet Oy 2017, Casemet ®



CASEMET Teräksen varma.

Casemet Oy
Insinöörinkatu 1,
50100 Mikkeli
www.casemet.fi